

GAIA
ITALIAN BATHROOM DESIGN

1

Catalogo Generale GAIA

GAIA

Vision

Italian Bathroom Design.

Abbiamo costruito la nostra identità con il tempo, migliorando di anno in anno i nostri prodotti e la nostra azienda con il fine di proporre le migliori idee per l'arredo bagno e metterle al servizio del product e dell'interior design.

Italian Bathroom Design.

During the past we built our own identity, trying to improve our products and company years by years, proposing our very best ideas for the bathroom furnishing in terms of product and interior design.

Итальянский Дизайн Ванной Комнаты.

С течением времени мы создали свой персональный стиль, из года в год улучшая нашу компанию и нашу продукцию с целью предложить наилучшие идеи для интерьера ванной комнаты и поставить их на службу продукт и интерьер дизайн.



Passione, Creatività, Esperienza, Attenzione. Passion, Creativity, Experience, Attention.

Passione per il nostro lavoro, inesauribile creatività dei progettisti, grande esperienza dei nostri maestri artigiani e attenzione alle esigenze del cliente; sono questi i capisaldi che muovono quotidianamente la nostra realtà.

Passion for our work, never-ending creativity, great experience of our master craftsmen and attention to the client's needs; these are the fundamentals which set our day-to-day business life.

Любовь, Креативность, Опыт, Внимание.

Любовь к нашей работе, неиссякаемая креативность дизайнеров, большой опыт наших мастеров и внимание к потребностям клиентов; это краеугольные камни, которые являются основой нашей повседневной реальности.

Index. Collections.

Admire p.08
Choose p.10
Trust p.12

Collections p.14

Contemporary p.16

Alterego p.36
 Armonia p.32
 Autografo p.28
 Autore p.26
 Autoritratto p.22
 Autoscatto p.24
 Biografia p.44
 Cameo p.38
 Contemporanea 1 p.72
 Contemporanea 2 p.67
 Contemporanea 3 p.70
 Firma p.34
 Linea p.66
 Maschera + Rimmel 1 p.52
 Maschera + Rimmel 2 p.54
 Orizzonte 1 p.62
 Orizzonte 2 p.64
 Platea p.42
 Primopiano p.56
 Prospettiva p.30
 Quinta 1 p.40
 Robin p.60
 Ritratto p.18
 Scena p.46
 Scenografia p.31
 Sinergia p.50
 Sipario p.58

Studio p.74

Area p.96
 Poliedrica 1 p.76

Poliedrica 2 p.80
 Poliedrica 3 p.82
 Poliedrica 4 p.83
 Reflex p.84
 Round 1 p.88
 Round 2 p.89
 Standing p.92

Industrial p.98

Loira 1 p.126
 Loira 2 p.130
 Metrò p.106
 Murales p.114
 Provenzale p.124
 Road p.104
 Ruggine 1 p.123
 Ruggine 2 p.122
 Tube p.100
 Wood 1 p.116
 Wood 2 p.118
 Wood 3 p.120
 Zone p.112

New Style p.132

Artdecò 1 p.170
 Artdecò 2 p.168
 Atelier 1 p.166
 Atelier 2 p.160
 Atelier 3 p.158
 Atelier Vetrina p.164
 Elfi p.172
 Flat 1 p.138
 Flat 2 p.140
 Klizia p.174
 Loft p.152
 Loft + Colonna Loft p.156
 Majestic p.134

Modi p.144
 Smile p.150

Luxury p.176

Anastasia p.194
 Arcor p.200
 Briccola 1 p.232
 Briccola 2 p.234
 Caterina p.223
 Doge 1 p.202
 Doge Comodino p.206
 Doge Vetrina p.207
 Doge 2 p.208
 Duomo p.226
 Embassy 1 p.180
 Embassy 2 p.178
 Embassy Colonna p.181
 Florent p.213
 Gerard p.212
 Gondola 1 p.228
 Gondola 2 p.230
 Impero 1 p.188
 Impero 2 p.190
 Ivonne p.222
 Julien p.193
 Julien Vetrina p.192
 Laguna 1 p.210
 Laguna 2 p.211
 Murano 1 p.216
 Murano 2 p.214
 Murano 3 p.217
 Prisca p.225
 Rialto 1 p.183
 Rialto Vetrina p.182
 Rialto 2 p.184
 Rialto 3 p.185
 Rialto 4 p.187
 Rialto 4 Vetrina p.186
 Seta p.221
 Settimino p.220
 Tristan p.218
 Vittoria p.198
 Zena p.224

Classic p.236

Anemone p.293
 Anemone Vetrina p.292
 Antia p.250
 Ariete p.294
 Aton p.268
 Aura p.254
 Aura Colonna p.253
 Aurora p.300
 Babele p.244
 Babila + Babila Vetrina p.246

Cipro p.296
 Dora p.238
 Dorado p.271
 Elba p.283
 Firenze p.272
 Giada p.301
 Ischia Vetrina p.280
 Ischia Cassettiera e Comodino p.282
 Lampedusa p.273
 Lauren p.298
 Lela p.240
 Linosa p.277
 Linosa Vetrina p.276
 Luce p.251
 Malta p.286
 Matheus 55 e 75 p.265
 Matheus Colonna p.264
 Matheus 90 p.266
 Myra p.242
 Myra Colonna p.243
 Narciso p.288
 Nemesi p.248
 Nicolas p.270
 Panarea p.284
 Papavero p.290
 Ponza p.285
 Rodi p.279
 Rodi Vetrina p.278
 Salina p.287
 Serge p.252
 Suzie p.256
 Stromboli p.281
 Taylor 1 p.260
 Taylor 2 p.259
 Taylor 3 p.258
 Taylor 4 p.257
 Taylor 5 p.261
 Taylor Vetrina p.262

English Style p.302

Astoria p.304
 Chelsea p.305
 Lucie Colonna p.308
 Jasmine p.306
 Kate p.307

Index.Tools.

Sanitari e Consolle p.312

Denver	p.322
London	p.324
Oxford	p.326
Pompei	p.328
Richmond	p.320
Richmond a terra	p.318
Roma	p.332
Stone a terra	p.314
Stone sospeso	p.316

Lavabi p.334

Bowl	p.338
Casual	p.344
New Concept	p.341
Cylinder	p.340
Deep	p.342
Eclipse	p.337
Grease 1	p.336
Urban	p.343
Luxor	p.345
Tub	p.339

Rubinetteria p.346

Aston	p.370
Boston	p.356
Canterbury	p.364
Chopin	p.394
Circle	p.348
Elementi Accessori	p.412
Heisenberg	p.374
Julia	p.388
Jet	p.352
Newport	p.408
Olympia	p.382
Phoenix	p.360
Princeton	p.404

Queen	p.378
Victoria	p.398

Vasche e Box Docce p.414

Adel	p.440
Antique	p.424
Austin	p.449
Bonville	p.442
Camilla	p.437
Dual	p.418
Dual due fori	p.420
Dual Wood	p.422
Eiffel	p.434
Epoque	p.430
Margot	p.436
Primerose	p.429
Rolls Royce	p.444
Rolls Royce con piedi Flat	p.448
Roll Top	p.428
Rose	p.438
Slipper	p.416
Box Doccia	p.450

Termoarredi p.456

Astana	p.462
Baku	p.460
Beverly	p.478
Brillant	p.476
Clifton	p.468
Colonial	p.474
Granley	p.464
King 71	p.482
King 47	p.484
Monterey	p.472
Portland	p.466
Victorian	p.470
Winchester	p.480
Tubò	p.458

Accessori p.486

Access	p.512
Berkley	p.496
Brilla	p.500
Complementi Accessori	p.510
Diamante	p.504
Imperiale	p.508
Lexington	p.494
Lincoln	p.506
Regent	p.490
Tubò	p.488

Illuminazione p.514

Admiral	p.520
Albert	p.517
Christine	p.524
Crystal	p.523
Diamond	p.522
Edison	p.516
Elegance	p.530
Eloise	p.519
Giselle	p.518
Lumina	p.525
Melody	p.526
Minima	p.528
Sandy	p.521
Shelly	p.527
Vintage	p.531

Specchi e Cornici p.532

Abruzzo	p.541
Basilicata	p.539
Bazille	p.544
Beethoven	p.544
Bernini	p.543
Blake	p.542
Chagall	p.543
Chezanne	p.537
Chiusi	p.542
Constance	p.536
Croazia	p.537
Dalì	p.545
Degas	p.545
Delcroix	p.537
Edit	p.536
Emile	p.543
Fellini	p.544
Gauguin	p.545
Herbert	p.534
Jeremy	p.535

Joris	p.539
Judie	p.536
Molise	p.540
Monet	p.545
Oliver	p.535
Pascal	p.535
Pierre	p.535
Pigalle	p.538
Pissarro	p.542
Puglia Bach	p.538
Raffaello	p.544
Raphael	p.536
Samira	p.537
Sicilia	p.539
Slovenia	p.538
Umbria	p.538
Veneto	p.542

Tappeti e Carte da Parati p.546

Black Pepper	p.549
Ebano Gray	p.549
Ombra	p.549
Salt Pepper	p.549
White Pepper	p.549
Carpet Artic	p.551
Carpet Island	p.551
Spinato Grey	p.551
Spinato Suite	p.551

Admire

Siamo orgogliosi di sottolineare la nostra italianità e di contribuire a creare un valore Made in Italy.

Gaia Mobili con la propria produzione, rappresenta una raffinata espressione del Made in Italy. Eccellenza che si concretizza in ogni prodotto, in tutti i suoi dettagli e che da vita ad elementi d'arredo unici. Produrre mobili di altissima qualità è il leitmotiv che lega tutte le nostre proposte, create per coloro che amano i valori della bellezza e l'unicità del design italiano. Complementi che fanno propria la tradizione del segno e del disegno del mobile italiano, facendo convergere nelle forme delle nostre creazioni, conoscenze e linee preziose per creare scenari prestigiosi e indimenticabili.

We are proud to create a valuable Made in Italy concept and bring it forward.

Gaia Mobili with its production represents the quintessence of the "Made in Italy". The excellence of our product is shown in every detail and in every unique piece of furniture. Producing very high quality material is the aim of our work and every effort is made to achieve the beauty and uniqueness of Italian Design. Each line and design shows the tradition of the Italian craftsmanship and creates precious and unforgettable surroundings.

GAIA Mobili с гордостью подчеркивает свою «итальянственность» и, благодаря своей изысканной продукции, продвигает бренд Made in Italy.

Мастерство, которое высвечивается в каждом изделии и во всех его деталях, дает жизнь уникальным элементам интерьера. Производство мебели самого высокого качества - это лейтмотив, который связывает все наши предложения, созданные для тех, кто ценит красоту и уникальность незабываемого итальянского дизайна.



Choose

I nostri arredi sono ideati, progettati e realizzati ponendo al centro di ogni processo il cliente.

Tutti i prodotti GAIA Mobili sono modificabili e personalizzabili in base ad ogni esigenza del cliente che rappresenta il fulcro attorno al quale le nostre risorse, giorno dopo giorno, mettono in campo esperienza e professionalità ed ascoltano con intelligenza per rispondere sempre con coerenza e competenza. Un confronto quotidiano, che ci consente di ottenere una costante crescita professionale. Per questo vogliamo costruire un rapporto di fiducia e a lungo termine con le persone, finalizzato alla soddisfazione e al miglioramento della vita dei nostri clienti.

Our furniture is designed, planned and manufactured following the client's needs in every step of the production.

Each piece of our collection can be modified and personalized accordingly to the client's requests, which become the centre and objective of our daily efforts. Day by day thanks to experience and professionalism our co-workers come up with intelligent, coherent and competent solutions. It is a every day challenge which leads to a constant professional evolution. This is the reason why we set long lasting trustworthy relations with our business partners, to satisfy and improve our customers' life.

Наша мебель задумана, спроектирована и изготовлена ориентируясь на необходимости заказчика.

Все изделия GAIA Mobili могут быть изменены и кастомизированы в соответствии с запросом покупателя. Клиент представляет точку опоры, вокруг которого строятся наши ресурсы, опыт и профессионализм. Это отношение к людям позволяет нам добиться постоянного профессионального роста. Вот почему мы хотим построить доверительные и долгосрочные отношения, направленные на удовлетворение и улучшение жизни наших клиентов.



Trust

Affidabilità totale di un prodotto artigianale pensato e costruito da artigiani con esperienza pluriennale.

Tutta la lavorazione avviene manualmente, compresi gli intarsi, le lacche di finitura e la ferramenta. Siamo fieri di vantare la grande artigianalità di maestri ebanisti e marmisti, autori di vere e proprie opere d'arte. Ogni pezzo risulta unico e irripetibile e la cura estrema del dettaglio è l'espressione di una tradizione artigianale che continua in un'azienda tecnologicamente avanzata. Mobili prestigiosi ed autentici protagonisti della casa, che abbracciano la contemporaneità senza precludersi l'eleganza e la raffinatezza dei tempi passati.

Complete reliability in a product thought, designed and manufactured by craftsmen with a long-lasting and rich history in this field.

All the production is hand-crafted, including the carvings, lacquers and metal-ware. We are proud to show off the ability of our woodworkers and marble workers, and their beautiful art works. Each piece is unique and exclusive, the extreme care we put in every detail is the expression of a deep craft tradition still evolving in a technological and developing company. Authentic and prestigious pieces of furniture which become the absolute protagonist of the house, embracing contemporary design, elegance and old time finesse.

Надежность наших изделий, спроектированных и изготовленных ремесленниками с многолетним опытом.

Вся работа выполняется вручную, включая инкрустации, отделочные лаки и фурнитуру. Мы гордимся умением мастеров-краснодеревщиков и мраморщиков, авторов реальных произведений искусства. Каждая деталь уникальна и неповторима. Чрезвычайное внимание к деталям - это выражение ремесленной традиции, которая продолжается в нашей технологически продвинутой компании. Престижная мебель - это аутентичный протагонист вашего дома, соединяющий современность с элегантностью и утонченностью прошлых времен.





Contemporary



Studio

p. 16

p. 74



Industrial



New Style

p. 98

p. 132



Luxury



Classic

p. 176

p. 236



English Style

p. 302

Collections

FROM CLASSIC TO CONTEMPORARY

CONTEMPORARY

La contemporaneità deve essere in grado di rappresentare il presente, equilibrando classico e futuribile.

I nostri arredi appartenenti alla linea CONTEMPORARY rappresentano una fotografia del quotidiano, senza eccessi stilistici ma più legati a caratteristiche minimali. La contemporaneità non è solo estetica ma viene rappresentata anche attraverso la scelta dei materiali, delle finiture, dei colori e percorre la strada della progettazione con l'intento di proporre complementi con la capacità di sorprendere senza eccedere in virtuosismi estetici. Menzione particolare dedicata ad Autoritratto, il nostro best seller, e alle sue varianti, proposte capaci di riassumere perfettamente l'essenza della linea.

The contemporary trends have to be represented balancing classic and modern, in a tasteful, up-to date production. The models belonging to our "Contemporary" collection represent a picture of the everyday life, with a minimalist style and no excess. Contemporaneity is represented with a proper choice of materials and colours, trying to propose surprising pieces without exceeding in aesthetic virtuosity. A special mention to the model "Autoritratto", our best seller, which perfectly shows in all its variations the essence of this line.

Contemporaneity/современность должна быть в состоянии представить настоящее, балансируя классику и футуристичность.

Наша мебель, принадлежащая линии СОВРЕМЕННОСТИ, представляет собой фотографию быта, без стилистических эксцессов, но более связанных с минимальными характеристиками. Современность это не только эстетика, она также представлена путем выбора материалов, отделки, цветов и она идет по пути планирования с намерением предложить дополнения с возможностью неожиданность, не превышающая эстетической виртуозности. Особое упоминание, посвященное серии AUTORITRATTO, наш бестселлер, а также его варианты, предложения, способные точно суммировать суть данной линии.





1. Ritratto



IT. Ingombro cm 106x51 - Mobile: Laccato Opaco RAL 7023 - Lavabo: Ceramica
Specchio: Laccato - Luce: Cromo.

EN. Dimension cm 106x51 - Furniture: Laquered RAL 7023 Matt - Sink : Ceramic
Mirror: Laquered - Light: Chrome.

РУ. Размеры см 106x51 - Мебель: Лакированный Матовый RAL 7023 - Умывальник:
Керамика - Зеркало: Лакированный - Светильник: Хром.



©ArifattoLC+QUBO106D+SPauto10070LC+LED1CR





IT. Rif. listino pag. 12
EN. Price list ref. pg. 12
PУ. Стр. прайс-лист. 12
BAautoritrattoLC+QUBO106D+SPauto10070LC+LEGGIO10CR

2. Autoritratto



IT. Ingombro cm 106x51 - Mobile: Laccato RAL 9003 Opaco - Top: Ceramica
Specchio: Laccato - Luce: Cromo.

EN. Dimension cm 106x51 - Furniture: Laquered RAL 9003 Matt - Top: Ceramic
Mirror: Laquered - Light: Chrome.

PУ. Размеры см 106x51 - Мебель: RAL 9003 Матовый - Столешница: Керамика
Зеркало: Лакированный - Светильник: Хром.

3. Autoscatto



IT. Ingombro cm 121x51 - Mobile: Laccato Opaco RAL 9003 - Lavabo: Ceramica
Specchio: Laccato - Luce: Cromo.

EN. Dimension cm 121x51 - Furniture: Laquered Matt RAL 9003 - Sink: Ceramic
Mirror: Laquered - Light: Chrome.

PY. Размеры см 121x51 - Мебель: RAL 9003 Матовый - Умывальник: Керамика
Зеркало: Лакированный - Светильник: Золото.



IT. Rif. listino pag. 13
EN. Price list ref. pg. 13
PY. Стр. прайс-лист. 13
BAutoscattoLC+QUBO121D(DX)+SPauto11570LC+LED1CR



IT. Rif. listino pag. 13-26
 EN. Price list ref. pg. 13-26
 PУ. Стр.прайс-лист. 13-26
 BAautoreLC+MTautore+RESINA3+SPauto6570FL+LEGGIO10CR+COquinta1LC(SX)

4. Autore



IT. Ingombro cm 81x51 - Mobile: Laccato Opaco RAL 9003 - Top: Marmo Tecnico
 Lavabo: Resina - Specchio: Filo Lucido - Luce: Cromo - Colonna: Laccato.

EN. Dimension cm 81x51 - Furniture: Laquered RAL 9003 mat - Top: Tecnical Marble
 Sink: Resin - Mirror: Polished Edged - Light: Chrome - Wall Cabinet: Laquered.

PУ. Размеры см 81x51 - Мебель: Лакированный Матовый RAL 9003 - Столешница:
 Технический Мрамор - Умывальник: Минеральное Литъё - Зеркало: Полированный
 Край Светильник: Хром - Пенал: Лакированный.



IT. Rif. listino pag. 14-26
 EN. Price list ref. pg. 14-26
 PУ. Стр. прайс-лист. 14-26
 BAautografoLC+PLANA186(DX)+FELLINILC+APGI05CR(x2)+COquinta1LC(SX)

5. Autografo



IT. Ingombro cm 186x51 - Mobile: Finitura Laccato Opaco RAL 9003-9005
 Lavabo: Resina - Specchio: Laccato - Luce: Cromato - Colonna: Laccato.

EN. Dimension cm 186x51 - Furniture: Lacquered RAL 9003-9005 Matt - Sink: Resin
 Mirror: Laquered - Light: Chrome - Wall Cabinet: Laquered.

PУ. Размеры см 186x51 - Мебель: Лакированный Матовый RAL 9003-9005 - Умывальник:
 Минеральное Литёе - Зеркало: Лакированный - Светильник: Хром - Пенал: Лакированный.

6. Prospettiva

IT. Ingombro cm 121x51 - Mobile: Finitura Laccato Opaco RAL 7015 - Lavabo: Resina
Specchio: Laccato - Luce: Cromo.

EN. Dimension cm 121x51 - Furniture: Lacquered RAL 7015 Matt - Sink: Resin
Mirror: Laquered - Light: Chrome.

РУ. Размеры см 121x51 - Мебель: Лакированный Матовый RAL 7015 - Умывальник:
Минеральное Литъё - Зеркало: Лакированный - Светильник: Хром.



IT. Rif. listino pag. 14
EN. Price list ref. pg. 14
РУ. Стр. прайс-лист. 14
BAprospettivaLC+PLANA121+SPauto11570LC+LEGGIO10CR

7. Scenografia

IT. Ingombro cm 106x51 - Mobile: Laccato RAL 9003 Opaco - Lavabo: Ceramica
Specchio: Laccato - Luce: Cromo.

EN. Dimension cm 106x51 - Furniture: Lacquered RAL 9003 Matt
Sink: Ceramic - Mirror: Laquered - Light: Chrome.

РУ. Размеры см 106x51 - Мебель: Лакированный RAL 9003 Матовый, Серебро
Умывальник: Керамика - Зеркало: Лакированный - Светильник: Хром.



IT. Rif. listino pag. 15
EN. Price list ref. pg. 15
РУ. Стр. прайс-лист. 15
BAScenografiaLC+QUBO106D+SPauto10070LC+LEGGIO10CR

8. Armonia

IT. Ingombro cm 91x51 - Mobile: Laccato Lucido RAL 9002
Lavabo: Ceramica - Specchio: Laccato - Luce: Oro
Colonna: Laccato.

EN. Dimension cm 91x51 - Furniture: Lacquered RAL 9002 gloss
Sink: Ceramic - Mirror: Laquered - Light: Gold
Wall Cabinet: Loquered.

РУ. Размеры см 91x51 - Мебель: Лакированный Глянцевый RAL 9002
Умывальник: Керамика - Зеркало: Лакированный - Светильник: Зо-
лото - Пенал: Лакированный.



IT. Rif. listino pag. 15-27

EN. Price list ref. pg. 15-27

РУ. Стр. прайс-лист. 15-27

BAarmoniaLC+PlarmoniaOR(x2)+QUBO91D+DEC1lavaboPL+SPauto8570LC+APAM30OR(x2)+COquinta2LC+PlarmoniaOR(x2)

9. Firma



IT. Ingombro cm 106(+105)x51 - Mobile: Finitura Laccato Opaco RAL 9003
Lavabo: Ceramica - Specchio: Laccato - Luce: Cromo.

EN. Dimension cm 106(+105)x51 - Furniture: Lacquered RAL 9003 Matt
Sink: Ceramic - Mirror: Laquered - Light: Chrome.

PY. Размеры см 106(+105)x51 - Мебель: Лакированный Матовый RAL 9003
Умывальник: Керамика - Зеркало: Лакированный - Светильник: Хром.



IT. Rif. listino pag. 16
EN. Price list ref. pg. 16
PY. Стр.прайс-лист. 16
BAfirmaLC+QUBO106D+SPauto6070LC+SPauto50160LC+APAM05CR(x2)



10. Alterego

IT. Ingombro cm 161x51 - Mobile: Finitura Laccato Opaco RAL 7044 - Lavabo: Ceramico - Top: Marmo Tecnico
Specchio: Filo lucido - Luce: Cromo - Colonna: Laccato.

EN. Dimension cm 161x51 - Furniture: Lacquered RAL 7044 Matt - Sink: Ceramic - Top: Technical Marble
Mirror: Polished Edged - Light: Chrome - Wall Cabinet: Laquered.

PY. Размеры см 161x51 - Мебель: Лакированный Матовый RAL 7044 - Умывальник: Керамика - Столешница: Технический Мрамор - Зеркало: Полированный Край - Светильник: Хром Пенал: Лакированный.

IT. Rif. listino pag. 16-26
EN. Price list ref. pg. 16-26
PY. Стр. прайс-лист. 16-26
BAalteregoLC+MAlterego(DX)+TECH+SPauto15570FL+NEONCR+COquinta1LC(SX)



11. Cameo



IT. Ingombro cm 141x51 - Mobile: Laccato Opaco RAL 9003 - Lavabo: Resina
Specchio: Laccato - Luce: Cromo.

EN. Dimension cm 141x51 - Furniture: Lacquered RAL 9003 Matt - Sink: Resin
Mirror: Laquered - Light: Chrome.

PY. Размеры см 141x51 - Мебель: Лакированный Матовый RAL 9003 - Умывальник:
Минеральное Литёе - Зеркало: Лакированный - Светильник: Хром.



IT. Rif. listino pag. 26
EN. Price list ref. pg. 26
PY. Стр. прайс-лист. 26
COquinta1LC(SX)

12. Quinta 1



IT. Ingombro cm 35x25x160h - Mobile: Finitura Laccato Opaco RAL 7044.

EN. Dimension cm 35x25x160h - Furniture: Lacquered RAL 7044 Matt.

PY. Размеры см 35x25x160h - Мебель: Лакированный Матовый RAL 7044.

13. Platea

IT. Ingombro cm 186x51 - Mobile: Finitura Laccato Opaco RAL 9003-9005 - Lavabo: Resina - Specchio: Laccato Luce: Cromo - Colonna: Laccata.

EN. Dimension cm 186x51 - Furniture: Lacquered RAL 9003-9005 Matt - Sink: Resin - Mirror: Laquered Light: Chrome - Wall Cabinet: Lacquered.

PY. Размеры см 186x51 - Мебель: Лакированный Матовый RAL 9003-9005 - Умывальник: Минеральное литьё Зеркало: Лакированный - Светильник: Хром - Пенал: Лакированный.



IT. Rif. listino pag. 17-26

EN. Price list ref. pg. 17-26

PY. Стр.прайс-лист. 17 - 26

BAplateaLC+PLAN186DX+FELLINILC+APGI05CR(x2)+COquinta2LC



14. Biografia

IT. Ingombro cm 211x51 - Mobile: Finitura Laccato Opaco RAL 1015 - Lavabo: Resina - Specchio: Laccato Luce: Cromo.

EN. Dimension cm 211x51 - Furniture: Lacquered RAL 1015 Matt - Sink: Resin - Mirror: Laquered Light: Chrome.

PY. Размеры см 211x51 - Мебель: Лакированный Матовый RAL 1015 - Умывальник: Минеральное Литъё Зеркало: Лакированный - Светильник: Хром.

IT. Rif. listino pag. 18
EN. Price list ref. pg. 18
PY. Стр. прайс-лист. 18
BAbiografiaLC+PLANA211DV+FELLINI(x2)+APGI05CR(x3)

15. Scena

IT. Mobile Componibile Secondo Esigenza
Finitura Laccato Opaco RAL 1013.

EN. Modular Furniture as Required
Furniture: Lacquered RAL 1013 Matt.

РУ. Сборная Мебель по Запросу
Мебель: Лакированный Матовый RAL 1013.



IT. Rif. listino pag. 18-20-21
EN. Price list ref. pg. 18-20-21
РУ. Стр. прайс-лист. 18-20-21
BAscenaLC+PLANA161(SX)+SPauto160130LC+NEONCR



IT. Rif. listino pag. 20-21
EN. Price list ref. pg. 20-21
РУ. Стр. прайс-лист. 20-21
LAVauto70LC(x2)+PEauto70LC(x2)



IT. Mobile Componibile Secondo Esigenza - Finitura Laccato Opaco RAL 1013.

EN. Modular Furniture as Required - Furniture: Lacquered RAL 1013 Matt.

РУ. Сборная Мебель по Запросу - Мебель: Лакированный Матовый RAL 1013.

IT. Rif. listino pag. 20-21
EN. Price list ref. pg. 20-21
РУ. Стр. прайс-лист. 20-21
CTauto2LC

16. Sinergia

IT. Ingombro cm 106x51 - Mobile: Finitura Laccato Opaco RAL 1013 - Lavabo: Ceramica
Specchio: Laccato - Luci: Cromo - Colonna: Laccato.

EN. Dimension cm 106X51 - Furniture: Lacquered RAL 1013 Matt - Sink: Ceramic
Mirror: Laquered - Light: Chrome - Wall Cabinet: Lacquered.

РУ. Размеры см 106X51 - Мебель: Лакированный Матовый RAL 1013 - Умывальник:
Керамика - Зеркало: Лакированный - Светильник: Хром - Пенал: Лакированный.





17. Maschera + Rimmel 1

IT. Ingombro cm 121X51 - Mobile: Finitura Laccato Opaco RAL 1013 - Lavabo: Ceramica - Specchio: Laccato Luci: Cromo - Colonna: Laccato.

EN. Dimension cm 121X51 - Furniture: Lacquered RAL 1013 Matt - Sink: Ceramic - Mirror: Laquered Light: Chrome - Wall Cabinet: Lacquered.

PY. Размеры см 121X51 - Мебель: Лакированный Матовый RAL 1013 - Умывальник: Керамика - Зеркало: Лакированный Светильник: Хром - Пенал: Лакированный.

IT. Rif. listino pag. 19-27
EN. Price list ref. pg. 19-27
PY. Стр. прайс-лист. 19-27
BAmascheraLC+SFERA121D+SPauto11570LC+APAM00CR(x2)+CORimmel1LC(SX)

18. Maschera + Rimmel 2

IT. Ingombro cm 121X51 - Mobile: Finitura Laccato Opaco RAL 9003 - Lavabo: Ceramica
Specchio: Laccato - Luci: Cromo - Colonna: Laccato.

EN. Dimension cm 121X51 - Furniture: Lacquered RAL 9003 Matt - Sink: Ceramic
Mirror: Laquered - Light: Chrome - Wall Cabinet: Lacquered.

РУ. Размеры см 121X51 - Мебель: Лакированный Матовый RAL 9003 - Умывальник:
Керамика - Зеркало: Лакированный - Светильник: Хром - Пенал: Лакированный.



IT. Rif. listino pag. 19-27
EN. Price list ref. pg. 19-27
РУ. Стр. прайс-лист. 19-27
В MascheraLC+SFERA121D+PISSARROLC+APAM05CR(x2)+COrimmel2LC



19. Primopiano



IT. Ingombro cm 152x51 - Mobile: RAL 7036 Opaco e Foglia Oro
Lavabo: Cristallo - Specchio: Laccato con Foglia - Luci: Oro.

EN. Dimension cm 152x51 - Furniture: Lacquered RAL 7036 Matt and Gold Leaf -
Sink: Crystal - Mirror: Lacquered Leaf - Light: Gold.

РУ. Размеры см 152x51 - Мебель: RAL 7036 Матовый и Состаренное Сусальное Серебро -
Умывальник: Стекло - Зеркало: Лакированный Сусальный Лист/ Фольга
Светильник: Золото.

IT. Rif. listino pag. 22
EN. Price list ref. pg. 22
РУ. Стр. прайс-лист, 22
ВAprimopianoLF+CRIS151+SPauto14570LF+LEGGIO32OR(x2)

20. Sipario



IT. Ingombro cm 151x51 - Mobile: RAL 7036 Opaco e Foglia Argento Antico - Lavabo: Cristallo - Specchio: Laccato e Foglia - Luci: Cromo.

EN. Dimension cm 151x51 - Furniture: Lacquered RAL 7036 Matt and Antiqued Silver Leaf - Sink: Crystal - Mirror: Leaf - Light: Chrome.

PY. Размеры см 151x51 - Мебель: RAL 7036 Матовый и Состаренное Суальное - Умывальник: Стекло - Зеркало: Суальный Лист/ Фольга - Светильник: Хром.



IT. Rif. listino pag. 22
EN. Price list ref. pg. 22
PY. Стр. прайс-лист. 22
BASiparioLF+CRIS151+SPauto14570LF+LEGGIO32CR(x2)



21. Robin

IT. Ingombro cm 106x51 - Mobile: Finitura Decapè RAL 9003 - Lavabo: Ceramica - Specchio: Laccato Luce: Cromo.

EN. Dimension cm 106x51 - Furniture: Decapè Lacquer RAL 9003 - Sink: Ceramic - Mirror: Laquered Light: Chrome.

PY. Размеры см 106x51 - Шкаф Для Ванной: Отделка Decapè RAL 9003 - Умывальник: Керамика Зеркало: Лакированный - Огни: Хром.

IT. Rif. listino pag. 23
EN. Price list ref. pg. 23
PY. Стр. прайс-лист. 23
BArobinDE+QUBO106D+SProbinDE+NEONCR

22. Orizzonte 1



IT. Ingombro cm 106x51 - Mobile: Laccato Opaco RAL 9003 - Lavabo: Ceramica
Specchio: Laccato - Luce: Cromo - Colonna: Laccato.

EN. Dimension cm 106x51 - Furniture: Lacquered RAL 9003 Matt - Sink: Ceramic
Mirror: Laquered - Light: Chrome - Wall Cabinet: Lacquered.

PV. Размеры см 106x51 - Мебель: Лакированный Матовый RAL 9003 - Умывальник:
Керамика - Зеркало: Лакированный - Светильник: Хром - Пенал: Лакированный.



IT. Rif. listino pag. 23-27
EN. Price list ref. pg. 23-27
PV. Стр. прайс-лист. 23-27
BAorizzonte1LC+QUBO106D+SPorizzonte1LC+NEONCR+COorizzonteLC(DX)



IT. Rif. listino pag. 24
EN. Price list ref. pg. 24
РУ. Стр. прайс-лист. 24
BAorizzonte2LC+QUBO121D(VD)+SPorizzonte2LC+LEGGIO32CR(x2)

23. Orizzonte 2



IT. Ingombro cm 121x51 - Mobile: Laccato Opaco RAL 9003 - Lavabo: Ceramica
Specchio: Laccato - Luce: Cromo.

EN. Dimension cm 121x51 - Furniture: Lacquered RAL 9003 Matt - Sink: Ceramic
Mirror: Laquered - Light: Chrome.

РУ. Размеры см 121x51 - Мебель: Лакированный Матовый RAL 9003
Умывальник: Керамика - Зеркало: Лакированный - Светильник: Хром.

24. Linea

IT. Ingombro cm 90x50 - Mobile: Laccato Opaco RAL 9003 - Lavabo: Resina
Specchio: Laccato - Luce: Cromo.

EN. Dimension cm 90x50 - Furniture: Lacquered RAL 9003 Matt - Sink: Resin
Mirror: Laquered - Light: Chrome.

PY. Размеры см 90x50 - Мебель: Каналетто и RAL 9003 Матовый - Умывальник: Минеральное
Литьё Зеркало: Лакированный - Опни: Хром.



IT. Rif. listino pag. 24
EN. Price list ref. pg. 24
PY. Стр. прайс-лист. 24
BAlineaLC+SKIN2S+SPlineaLC+LED1CR

25. Contempora 2

IT. Ingombro cm 150x50 - Mobile: Decorato, Noce Canaletto e RAL 9003
Opaco Lavabo: Resina - Specchio: Laccato - Luce: Cromo.

EN. Dimension cm 150x50 - Furniture: Decorated, Canaletto Italian Walnut
Lacquered RAL 9003 Matt - Sink: Resin - Mirror: Laquered - Light: Chrome.

PY. Размеры см 150x50 - Мебель: Орех Каналетто и RAL 9003 Матовый - Умывальник:
Минеральное Литьё - Зеркало: Лакированный - Опни: Хром.



IT. Rif. listino pag. 25
EN. Price list ref. pg. 25
PY. Стр. прайс-лист. 25
BAcontempora2DC+ARCO(DX)+SKIN2S+SPcontempora2LC+APAM62CR



BAcontempor2DC+ARCO(DX)+SKIN2S+SPcontempor2LC+APAM62CR



26. Contempora 3



IT. Ingombro cm 150x50 - Mobile: Decorato, Noce Canaletto e RAL 9003 Opaco
Lavabo: Resina - Specchio: Laccato - Luce: Cromo.

EN. Dimension cm 150x50 - Furniture: Decorated, Canaletto Italian Walnut - Lacquered
RAL 9003 Matt - Sink: Resin - Mirror: Laquered - Light: Chrome.

РУ. Размеры см 150x50 - Мебель: Декорированный/ с Декором, Орех Каналетто и RAL
9003 Матовый - Лакированный: Минеральное Литъё - Зеркало: Лакированный - Огни: Хром.

27. Contempora 1



IT. Rif. listino pag. 26
EN. Price list ref. pg. 26
P.V. Стр.прайс-лист. 26
BAcontempora1DC+SKIN2A+SPcontempora1LC+APAM62CR



IT. Ingombro cm 120x50 - Mobile: Noce Canaletto e RAL 9003 Opaco - Lavabo: Resina
Specchio: Laccato - Luce: Cromo.

EN. Dimension cm 120x50 - Furniture: Canaletto Italian Walnut Lacquered RAL 9003 Matt
Sink: Resin - Mirror: Laquered - Light: Chrome.

PY. Размеры см 120x50 - Мебель: Орех Каналетто и RAL 9003 Матовый - Умывальник:
Минеральное Литъё - Зеркало: Лакированный - Огни: Хром.

STUDIO

La sinergia tra GAIA Mobili e CREO design&consulting ha dato vita alla linea STUDIO.

La linea STUDIO nasce dall'intento di proporre idee altamente innovative per l'arredo bagno. L'azienda, attenta alle nuove tendenze che provengono dal settore, sviluppa insieme allo studio CREO design&consulting la più recente linea di collezioni. Il nome ha il compito di evocare ed esaltare la progettualità delle collezioni in esso contenute e dello studio preparatorio che parte da un'approfondita ricerca tendenze per fornire proposte per l'arredo bagno che attingono da campi quali arte, moda e cultura.

The synergy between Gaia Mobili and CREO design&consulting created the line STUDIO.

The idea behind the line "STUDIO" is to propose great innovations for bathroom furnishing. The company, always taking into accounts the sector trends, developed along with the design&consulting studio CREO a cutting edge collection. The name itself advocates the project and the deep studies behind the models included in this line which also take inspiration from the world of art, fashion and culture.

Синергия между GAIA Mobili и дизайном и консалтингом CREO дала жизнь линии STUDIO.

Линия STUDIO проистекает из намерения предложить инновационные идеи для мебели для ванной комнаты. Компания, внимательная к новым тенденциям, поступающим из сектора, развивается вместе со студией CREO разрабатывает и консультирует самую последнюю линейку коллекций. У названия есть задача вызвать и улучшить дизайн содержащихся в нем коллекций и подготовительное исследование, которое начинается с тщательные осмотрения тенденций для предложения идей по мебели для ванных комнат, которые извлекаются из мер таких как искусство, мода и культура.



1. Poliedrica 1



IT. Ingombro: cm 91x51 - Mobile: Scocca RAL 9003 e Finiture Olmo e NCS S 2000-N
Lavabo: Ceramica - Specchio: LED Filo Lucido Retroilluminato.

EN. Dimension cm 91x51 - Furniture: Lacquered RAL 9003, Frontal Olmo and NCS S 2000-N
Sink: Ceramic - Mirror: LED Backlit Polished Mirror.

PV. Размеры: см 91x51 - Мебель: Структура в Цвете RAL 9003, Отделка Вяз и NCS S 2000-N
Умывальник: Керамика - Зеркало: С кромкой, Фацетное, Задняя Подсветка.



IT. Rif. listino pag. 30-32-33-37
EN. Price list ref. pg. 30-32-33-37
PV. Стр. прайс-лист: 30-32-33-37
BApoliedrica70+QUBO91D+SPpoliedrica90+COpoliedrica(DX)





IT. Ingombro: cm 35x25X160h - Mobile: Scocca RAL 7043 e Finiture NCS S 2002-Y50R.

EN. Dimension cm 35x25X160h - Furniture: Lacquered RAL 7043 and Finishes NCS S 2002-Y50R.

РУ. Размеры: см 35x25X160h. Мебель: Структура RAL 7043 И Отделка NCS S 2002-Y50R.

IT. Rif. listino pag. 37
EN. Price list ref. pg. 37
РУ. Стр. прайс-лист. 37
COpoliedricaLC(DX)

2. Poliedrica 2



IT. Ingombro: cm 125x51 - Mobile: Scocca RAL 7043 e Finiture Canaletto e NCS S 2002-Y50R Lavabo Ceramica - Specchio: LED Filo Lucido Retroilluminato.

EN. Dimension cm 125x51 - Furniture: Lacquered RAL 7043, Frontal Canaletto and NCS S 2002-Y50R - Sink: Ceramic - Mirror: LED Backlit Polished Mirror.

РУ. Размеры: см 125x51h. Мебель: Структура в Цвете RAL 7043, Отделка Орех Canaletto и Цвет NCS S 2002-Y50R. Умывальник: Керамика. Зеркало: С Кромкой, Фасетное, Задняя Подсветка.

IT. Rif. listino pag. 30-32-33
EN. Price list ref. pg. 30-32-33
РУ. Стр. прайс-лист. 30-32-33
BApoliedrica70+QUBO71D+SPpoliedrica70+CASpoliedrica35+UNIOBM(x2)

3. Poliedrica 3

IT. Ingombro: cm 161x51 . Mobile: Scocca RAL 7043 e Finiture Rovere e NCS S 2000-N - Lavabo Ceramica - Specchio: LED Filo Lucido Retroilluminato.

EN. Dimension cm 161x51 -Furniture: Lacquered RAL 7043, Frontal Rovere and NCS S 2000-N - Sink: Ceramic - Mirror: LED Backlit Polished Mirror.

РУ. Размеры: см 161x51. Мебель: Структура в Цвете RAL 7043, Отделка дуб и NCS S 2000-N Умывальник: Керамика. Зеркало: С Кромкой, Фацетное, Задняя Подсветка.



IT. Rif. listino pag. 31-32-33
EN. Price list ref. pg. 31-32-33
РУ. Стр.прайс-лист. 31-32-33
ВApoliedrica70(x2)+PLAN71(x2)+SPpoliedrica70(x2)+UNIOBM(x2)+UNIO1BM

4. Poliedrica 4

IT. Ingombro: cm 181x51 - Mobile: Scocca RAL 7043 e Finiture Olmo e NCS S 2002-Y50R - Lavabo Ceramica - Specchio: LED Filo Lucido Retroilluminato.

EN. Dimension cm 181x51 - Furniture: Lacquered RAL 7043, Frontal Olmo and NCS S 2002-Y50R - Sink: Ceramic - Mirror: LED Backlit Polished Mirror.

РУ. Размеры: см 181x51. Мебель: Структура в Цвете RAL 7043, Отделка Вяз и NCS S 2002-Y50R. Умывальник: Керамика. Зеркало: С кромкой, Фацетное, Задняя подсветка.



IT. Rif. listino pag. 31-32-33
EN. Price list ref. pg. 31-32-33
РУ. Стр.прайс-лист. 31-32-33
ВApoliedrica90+PLAN71+SPpoliedrica70+CASpoliedrica70+UNIOBM(x2)+UNIO2BM(x2)



IT. Rif. listino pag. 34
EN. Price list ref. pg. 34
PУ. Стр. прайс-лист. 34
BAreflexNC+QUBO121DMATT(DX)+SPreflexNC+LED1CR

5. Reflex



IT. Ingombro cm 121x51 - Mobile: Noce Canaletto - Lavabo: Ceramica Matt
Specchio: Noce Canaletto - Luce: Cromo.

EN. Dimension cm 121x51 - Washbasin Base: Canaletto Walnut - Basin: Matt Ceramic
Mirror: Canaletto Walnut - Light : Chrome.

PУ. Размеры: см 121x51 Мебель: Орех Каналетто – Умывальник: Матовая Керамика
Зеркало: Орех Каналетто – Светильник: Хром.



6. Round 1



IT. Ingombro cm 81x51 - Mobile: Laccato NCS S 2000-N ed Ebano
Lavabo: Ceramica - Specchio: Laccato Filo Lucido - Luci: Nero Opaco.

EN. Dimension cm 81x51 - Washbasin Base: Lacquer NCS S 2000-N with Ebony - Basin : Ceramic - Mirror: Polished Edge Lacquer
Lighting: Matt Black.

PY. Размеры: см 81x51 Мебель: Прокрашенная NCS S 2000-N и Эбеновое (Черное) дерево - Умывальник: Керамика - Зеркало: Прокрашенное кромкой, фацетное - Светильник: Черный Матовый.

IT. Rif. listino pag. 34-37
EN. Price list ref. pg. 34-37
PY. Стр.прайс-лист. 34-37
BAround1LC+PIround1BM+QUBO81D+SPcircleFL+BALL1BM(x2)

7. Round 2



IT. Ingombro cm 121x51 - Mobile: Laccato NCS S 2000-N ed Ebano - Lavabo: Ceramica
Specchio: Laccato Filo Lucido - Luci: Nero Opaco.

EN. Dimension cm 121x51 - Washbasin Base: Lacquer NCS S 2000-N with Ebony
Basin: Ceramic - Mirror: Polished Edge Lacquer - Lighting: Matt Black.

PY. Размеры: см 121x51 Мебель: Прокрашенная NCS S 2000-N и Эбеновое (Черное)
Дерево Умывальник: Керамика - Зеркало: Прокрашенное Кромкой, Фацетное
Светильник: Черный Матовый.

IT. Rif. listino pag. 35-37
EN. Price list ref. pg. 35-37
PY. Стр.прайс-лист. 35-37
BAround2LC+PIround2BM+QUBO121D(DX)+SPcircleFL+BALL1BM(x2)



8ARound2LC+Pround2BM+QUBO121D(DX)+SPcircleFL+BALL1BM(x2)+COroundLC(SX)



8. Standing



IT. Ingombro cm 81x51 - Mobile: Laccato RAL 5003-3005 e Rovere - Top: Marmo Tecnico
 Lavabo in Appoggio: Ceramica - Specchio Laccato Filo Lucido - Luci: Cromo - Colonna:
 Laccato RAL 7034 e Rovere.

EN. Dimension cm 81X51 - Washbasin Base : Lacquer RAL 5003 - 3005 and Oak
 Top: Technical Marble - Vanity Top Basin: Ceramic - Mirror: Lacquered Polished
 Edge - Light: Chrome - Cabinet: Lacquer RAL 7034 and Oak.

РУ. Размеры: см 81x51 Мебель: Прокрашенная RAL 5003-3005 и Дуб – Столешница:
 Технический Мрамор – Накладной Умывальник: Керамика – Зеркало: Прокрашенное с
 Кромкой, Фацетное – Светильник: Хром.

IT. Rif. listino pag. 35-37
 EN. Price list ref. pg. 35-37
 РУ. Стр. прайс-лист. 35-37

BAstandingLC+PstandingBM+MTstanding+ECLIPSE+SPOvalFL+APTF63CR+COstandingLC(SX)+PstandingBM



BstandingLC+PstandingBM+MTstanding+ECLIPSE+SPovaIFL+APTF63OR+COstandingLC(SX)+PstandingBM
VRG1913+VMAwoodNAT



IT. Rif. listino pag. 36
EN. Price list ref. pg. 36
PV. Стр. прайс-лист. 36
BASAreaNAT+BOWL+APTF01BM(X2)

9. Area



IT. Ingombro cm 115x50 - Mobile: Frassino Massello Naturale
Lavabo in Appoggio: Ceramica - Specchio: Integrato al Mobile - Luci: Nero Opaco.

EN. Dimension cm 115X50 - Washbasin Base: Natural Solid Ash
Vanity Top Basin: Ceramic - Mirror: Integrated in the Furniture - Lighting: Matt Black.

PY. Размеры: см 115x50 Мебель: Ясень, Naturalный Массив - Накладной Умывальник:
Керамика - Зеркало Встроенное в Мебель - Светильник: Черный Матовый.

INDUSTRIAL

Vari stili s'intersecano nella linea INDUSTRIAL e si contaminano a vicenda.

Elementi industrial dialogano con altri più legati al moderno e gli ambienti bagno assumono connotazioni dal carattere deciso, guidati da scelte stilistiche nette e ben visibili. Spunti e idee che spaziano dal moderno al contemporaneo senza legarsi dichiaratamente ad uno stile ma cercando una strada propria. La matericità dei metalli è protagonista ma instaura un dialogo costruttivo con materiali più tradizionali. E' una linea dalla grande forza espressiva che da vita ad ambienti bagno dinamici e accattivanti.

Various styles blend and mix together in the INDUSTRIAL line.

Industrial elements blend with modernity and the bathroom ambient has a very distinctive strong character and style. Ideas which go from the modern to the contemporary without holding on a precise style, looking for its own identity. The sturdiness of metals work well with more traditional materials. It's a line with great expression which leads to a dynamic and captivating bathroom ambient.

Различные стили пересекаются в линии INDUSTRIAL и заражают друг друга.

Диалог промышленных элементов с другими, более связанными с современной и ванной средой, коннотации с решающим характером, руководствуясь четко видимыми стилистическими выборами. Идеи которые варьируются от современного до contemporary, без явной привязки к определенному стилю, но в поисках одного собственного пути. Материальность металлов является главным действующим лицом, но устанавливает конструктивный диалог с более традиционными материалами. Это линия с большой выразительной силой, которая дает жизнь ванным комнатам динамичным и привлекательным.





1. Tube



IT. Ingombro cm 75x53 - Mobile: Ottone Laccato RAL 9005 Opaco - Lavabo: Ceramica
Specchio: Laccato Filo Lucido - Luci: Nero Opaco.

EN. Dimension cm 75x53 - Washbasin Base: Lacquered Brass - Washbasin: Ceramic
Mirror: Lacquered Polished Edge - Lighting: Matt Black.

PY. Размеры: см 5x53 Мебель: Прокрашенная Латунь - Умывальник: Керамика - Зеркало:
Прокрашенное с Кромкой, Фацетное - Светильник: Черный Матовый.

IT. Rif. listino pag. 40
EN. Price list ref. pg. 40
PY. Стр.прайс-лист. 40
BAtubeBM+LAVAB75B+SPcircleFL+APAM80BM(x2)



BAtubeBM+LAVAB75B+SPcircleFL+APAM80BM(x2)

2. Road



IT. Ingombro cm 120x55 - Mobile: Frassino Massello Naturale - Top: Marmo - Lavabo: Ceramica - Specchio: Frassino Filo Lucido - Luce: Cromo.

EN. Dimension cm 120x55 - Washbasin Base: Natural Solid Ash - Top: Marble Vanity Top Basin: Ceramic - Mirror: Ash Polished Edge - Lighting: Chromed.

РУ. Размеры: см 120x55 - Мебель: Ясень, Натуральный Массив - Столешница: Мрамор - Умывальник: Керамика - Зеркало: Ясень Факетное, с Кромкой - Светильник: Хром.



IT. Rif. listino pag. 40
EN. Price list ref. pg. 40
РУ. Стр. прайс-лист. 40
BAroadNAT+STRoadGR+MAroadA+GREASE1+SProadFL+APTF02CR

3. Metrò



IT. Ingombro cm 110x50 - Mobile: Ferro e Legno - Top: Marmo
Lavabo in Appoggio: Ceramica - Specchio: Legno Filo Lucido - Luce: Cromo.

EN. Dimension cm 110x50 - Washbasin Base: Iron and Wood - Top: Marble
Vanity Top Basin: Ceramic - Mirror: Wood Polished Edge - Light: Chrome.

РУ. Размеры: см 110x50 Мебель: Железо и Дерево - Столешница: Мрамор - Накладной
Умывальник: Керамика - Зеркало: Дерево и с Кромкой, Фацетное - Светильник: Хром.



IT. Rif. listino pag. 41
EN. Price list ref. pg. 41
РУ. Стр.прайс-лист. 41
BAmetroBM+COVROV1+MAmetroA+DEEP+COmetroBM+COVROV2+SPmetroFL+LED1CR



BAmetroBM+COVROV1+MAmetroA+DEEP+COmetroBM+COVROV2+SPmetroFL+LED1CR



BAmetroBM+COVABE1+MAmetroA+DEEP+COMetroBM+COVABE2+SPmetroFL+LED1CR



4. Zone



IT. Ingombro cm 60x50 - Mobile: Ferro e Legno - Lavabo in Appoggio: Ceramica
Specchio: Ferro e Legno - Luce: Cromo.

EN. Dimension cm 60x50 - Washbasin Base: Iron and wood - Vanity Top Basin: Ceramic
Mirror: Iron and Wood - Light: Chrome.

РУ. Размеры: см 60x50 Мебель: Железо и Дерево - Накладной Умывальник: Керамика
Зеркало: Железо и Дерево - Светильник: Хром.

IT. Rif. listino pag. 41
EN. Price list ref. pg. 41
РУ. Стр. прайс-лист. 41
BAzoneGR+TOPzoneDC+CYLINDER+SPzoneGR+NEONCR



IT. Rif. listino pag. 45
 EN. Price list ref. pg. 45
 PY. Стр. прайс-лист. 45
 ВAmuralesDC+MANmuralesBM+RESINA3+SPmuralesDC

5. Murales



IT. Ingombro cm 110x50 - Mobile: Legno e Resina Cemento Decorata - Lavabo: Resina Opaca
 Specchio: Legno e Resina Cemento - Luci: LED Integrato.

EN. Dimension cm 110x50 - Washbasin Base: Wood and Decorated Concrete Resin
 Basin: Matt Resin - Mirror: Wood and Concrete Resin - Light: Integrated LED.

PY. Размеры: 110x50 см Мебель: Дерево и Цементный Декорированный - Умывальник: Матовая
 Смола (Полимер) - Зеркало: Дерево и Цементный Полимер - Светильник: Встроенный светодиод.

6. Wood 1



IT. Ingombro cm 160x55 - Top: Castagno Naturale Laccato Opaco - Lavabo in Appoggio: Ceramica - Specchio: Filo Lucido - Luce: Integrata a LED.

EN. Dimension cm 160x55 - Top : Natural Chestnut lacquered Matt - Vanity Top Basin: Ceramic - Mirror: Polished Edge - Light: Integrated LED.

PY. Размеры: см 160x55 - Столешница: Натуральный Каштан Лакированный Матовый Накладной Умывальник: Керамика - Зеркало: С Кромкой, Фацетное - Светильник: Встроенный Светодиод.



IT. Rif. listino pag. 42
EN. Price list ref. pg. 42
PY. Стр. прайс-лист. 42
BAwoodNAT+SALVwoodBM+ELLEBM(x2)+NEWCONCEPT+SPIed1

7. Wood 2

IT. Ingombro cm 180x55 - Mobile: Castagno Naturale Laccato Opaco - Lavabo: Ceramica - Specchio: Filo Lucido - Luce: Cromo.

EN. Dimension cm 180x55 - Furniture: Natural Chestnut lacquered Matt - Sink: Ceramic - Mirror: Polished Edged - Light: Chrome.

РУ. Размеры см 180x55 - Мебель: Натуральный Каштан Лакированный Матовый - Умывальник: Керамика - Полированный Край - Огни: Хром.



IT. Rif. listino pag. 42

EN. Price list ref. pg. 42

РУ. Стр.прайс-лист. 42

BAwoodNAT+PIwoodNAT+CASSduoLC+ELLECR+NEWCONCEPT+SPauto18080FL+LED1CR



IT. Rif. listino pag. 43
EN. Price list ref. pg. 43
PV. Стр. прайс-лист. 43
BAwoodNO+ELLEBM(x2)+NEWCONCEPT+SPauto6080FL+BALL1BM+BALL2BM

8. Wood 3



IT. Ingombro cm 110x55 - Mobile: Castagno Tinto Noce Laccato Opaco - Lavabo: Ceramica - Specchio: Filo lucido - Luce: Nero Opaco.

EN. Dimension cm 110x55 - Furniture: Chestnut Lacquered Walnut Matt - Sink: Ceramic - Mirror: Polished Edged - Light: Matt Black.

РУ. Размеры см 110x55 - Мебель: Каштан Окрашенный в Орех, Лакированный Матовый Умывальник: Керамика - Зеркало: Полированный Край - Огни: Черный матер.

9. Ruggine 2

IT. Dimensioni cm 160x55 - Mobile: Corten Laccato Opaco - Lavabo: Resina - Specchio: Laccato Luci: Cromo.

EN. Dimension cm 160x55 - Furniture: Corten Lacquered Matt - Sink: Resin - Mirror: Laquered Light: Chrome.

РУ. Размеры см 160x55 - Мебель: Декор Техникой Corten Лакированный Матовый Умывальник: Минеральное Литъё - Зеркало: Лакированный Светильник: Хром.



IT. Rif. listino pag. 44
EN. Price list ref. pg. 44
РУ. Стр. прайс-лист. 44
BAruggine2LC+SALVruggineLC(x2)+ELLECR(x2)+RESINA3+SPauto15570LC+APAM62CR(x2)

10. Ruggine 1

IT. Dimensioni cm 160x55 - Mobile: Corten Laccato Opaco - Lavabo: Resina - Specchio: Filo lucido Luci: Cromo.

EN. Dimension cm 160x55 - Furniture: Corten Lacquered Matt - Sink: Resin - Mirror: Polished Edged Light: Chrome.

РУ. Размеры см 160x55 - Мебель: Декор Техникой Corten Лакированный Матовый Умывальник: Минеральное Литъё - Зеркало: Полированный Край - Огни: Хром.



IT. Rif. listino pag. 44
EN. Price list ref. pg. 44
РУ. Стр. прайс-лист. 44
BAruggine1LC+SALVruggineLC(x2)+ELLECR(x2)+RESINA3(x2)+SPauto15570FL+NEONCR(x2)



11. Provenzale



IT. Dimensioni cm 87x56 - Mobile: Finitura Decapè RAL 7001 - Top: Marmo - Lavabo: Ceramica
Specchio: Decapè - Luci: Bronzo.

EN. Dimension cm 87x56 - Furniture: Opened Decapè RAL 7001 Matt - Top: Marble
Sink: Ceramic - Mirror: Decapè - Light: Bronze.

PY. Размеры см 87x56 - Мебель: Отделка: Декапе RAL Decapè 7001
Столешница: Мрамор - Умывальник: Керамика - Зеркало: Decapè - Светильник: Бронза.

IT. Rif. listino pag. 45
EN. Price list ref. pg. 45
PY. Стр. прайс-лист. 45
BAprovenzaleDE+MAprovenzaleA+SOTTOPIANO+SPprovenza8080DE+APAM00BR(x2)

12. Loira 1



IT. Dimensioni cm 151x58 - Mobile: Finitura Decapè RAL 7037 - Top: Legno Naturale
Lavabo: Ceramica - Specchio: Decapè - Luci: Bronzo.

EN. Dimension cm 151x58 - Furniture: Opened Pore Lacquer RAL 7037 Matt - Top: Natural Wood
Sink: Ceramic - Mirror: Decapè - Light: Bronze.

РУ. Размеры см 151x58 - Мебель: Отделка: Декапе RAL 7037 - Столешница:
Натуральное Дерево - Умывальник: Керамика - Зеркало: ДЕКАПЕ - Светильник: Бронза.



IT. Rif. listino pag. 46
EN. Price list ref. pg. 46
РУ. Стр. прайс-лист. 46
BAloiraDE+TOploiraNAT+URBAN+SPlairaDE+APAM05BR(x2)



13. Loira 2

IT. Ingombro cm 151x58 - Mobile: Frassino Decapè RAL 7037 - Top: Castagno Naturale
Lavabo in Appoggio: Ceramica - Specchio: Decapè - Luci: Bronzo.

EN. Dimension cm 151x58 - Washbasin Base: Decapè Ash RAL 7037 Top: Natural Chestnut
Vanity Top Basin: Ceramic - Mirror: Decapè Light: Bronze.

РУ. Размеры: см 151x58 Мебель: Ясень Декапэ RAL 7037 – Столешница: Натуральный Каштан
Накладной умывальник: Керамика – Зеркало: Декапэ – Светильник: Бронза.



IT. Dimensioni cm 151x58 - Mobile: Finitura Decapè RAL 5014 - Top: Legno Naturale
Lavabo: Ceramica - Specchio: Decapè - Luci: Bronzo.

EN. Dimension cm 151x58 - Furniture: Opened Pore Lacquer RAL 5014 Matt - Top: Natural Wood
Sink: Ceramic - Mirror: Decapè - Light: Bronze.

РУ. Размеры см 151x58 - Мебель: Отделка: Декапэ RAL 5014 - Столешница:
Натуральное Дерево - Умывальник: Керамика - Зеркало: ДЕКАПЭ - Светильник: Бронза.



IT. Rif. listino pag. 46
EN. Price list ref. pg. 46
РУ. Стр. прайс-лист. 46
BAloiraDE+CASprovenzaleDE+MOD2cassDE+TOPloiraNAT+CASUAL+SPprovenzale14070DE+APAM05BR(x2)

NEW STYLE

Uno stile nuovo che interpreta il bagno in modo originale, con un pizzico di eccentricità.

La linea NEW STYLE rappresenta una serie d'interpretazioni dell'ambiente bagno in cui lo stile classico viene reinterpretato ed arricchito di particolari che donano luce nuova agli arredi capaci così di assumere una veste inedita. Il gioco di contrasti si crea attraverso l'utilizzo di materiali selezionati e sono presenti nella linea soluzioni che prevedono elementi colorati, grafiche tridimensionali e pregevoli trame di tessuti. La linea è dedicata a coloro che ricercano negli arredi bagno un pizzico di originalità.

A new style which interprets the bathroom in a original and sometimes eccentric way.

The line "new style" represents the interpretation of the classic bathroom enriched with precious details which give a new light to the furniture, making them look like something never seen before. The play of contrast is given by the usage of selected materials, such as colourful details, three-dimensional graphics and fabrics. This line is inspired by people who look for original bathroom furnishings.

Новый стиль, который интерпретирует ванную оригинальным способом, с прикосновением эксцентричности.

Линия NEW STYLE представляет собой серию интерпретаций ванной комнаты, в которой стиль классика переинтерпретируется и обогащается деталями, которые дают новый свет в представлении мебели и привлекает на себя новый взгляд. Игра контрастов создается за счет использования материалов в предложенных решениях, которые предоставляют собой цветные элементы, графику и эффект 3Д, а также ценные текстуры тканей. Линия посвящена тем, кто ищет мебель для ванной комнаты с оттенком оригинальности.

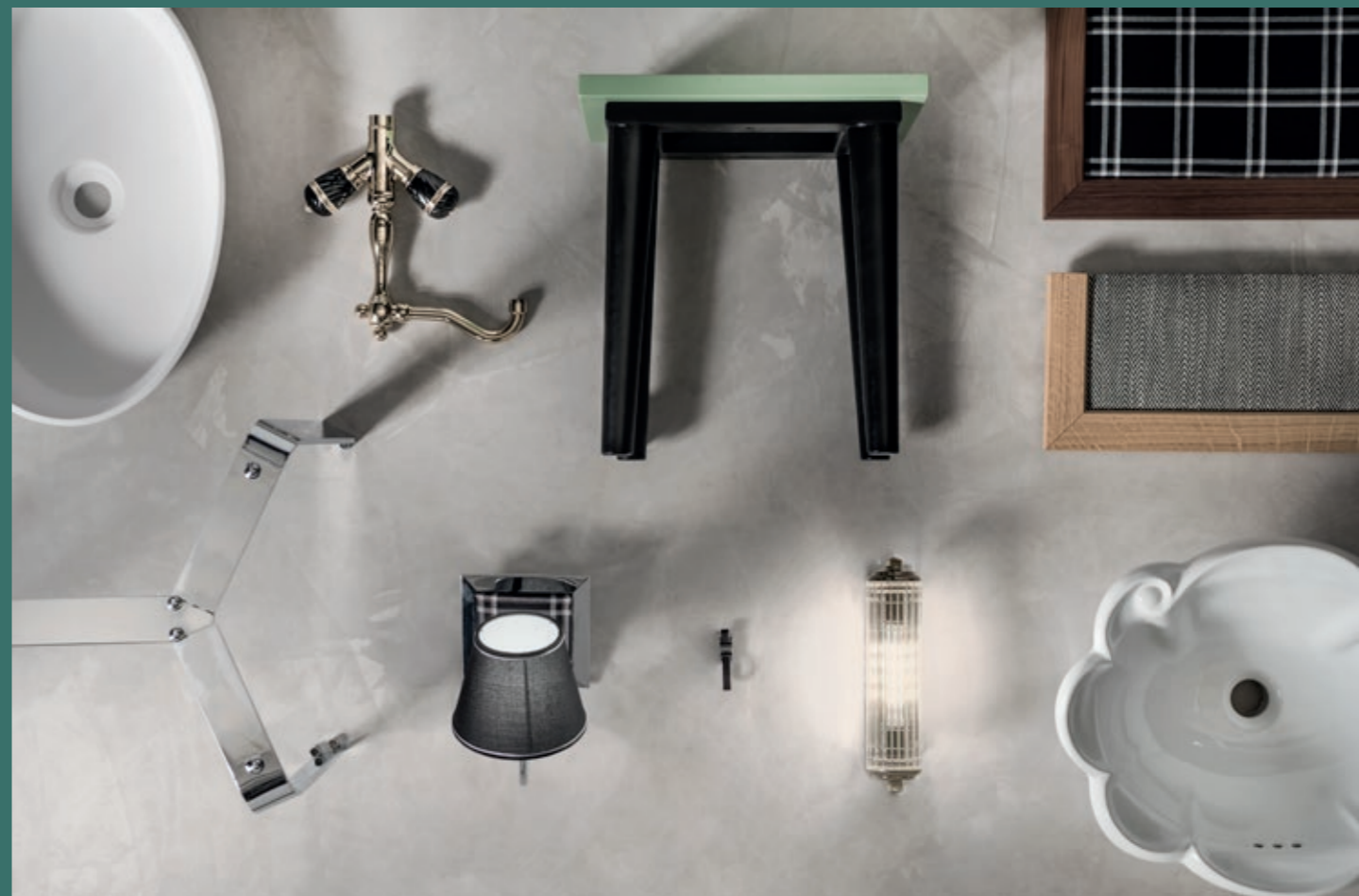

1. Majestic

IT. Ingombro cm 124x60 - Mobile: Noce Canaletto e Tulipier
Top: Marmo - Lavabo: Ceramica - Specchio: Noce Canaletto
e Tulipier - Luci: Luxury.

EN. Dimension cm 124x60 - Washbasin Base: Canaletto
Walnut and Tulipier - Top: Marble - Basin: Ceramic - Mirror:
Canaletto Walnut and Tulipier - Light: Luxury.

РУ. Размеры: см 124x60 - Шкаф: Орех Каналетто и Тюлипые
Столешница: Мрамор - Умывальник: Керамика - Зеркало:
Орех Каналетто и Тюлипые - Светильник: Luxury.



IT. Rif. listino pag. 51-57

EN. Price list ref. pg. 51-57

РУ. Стр.прайс-лист. 51-57

BAmajesticNC+MAmajesticG+SOTTOPIANO+SPmajesticNC+APAM60LU(x2)

TRmajesticNC+VEmajesticNC(DX)



IT. Ingombro cm 120x55 - Mobile: Noce Canaletto e Tulipier - Top: Noce Canaletto
Specchio: Noce Canaletto e Tulipier.

EN. Dimension cm 120x55 - Vanity : Canaletto Walnut and Tulipier - Top: Canaletto
Walnut - Mirror: Canaletto Walnut and Tulipier.

РУ. Размеры: см 120x55 Мебель: Орех Каналетто и Тюлипье – Столешница: Орех Каналетто
Зеркало: Орех Каналетто и Тюлипье.





IT. Rif. listino pag. 50
EN. Price list ref. pg. 50
РУ. Стр. прайс-лист. 50
BAutoreLC+Piflat1CR+QUBO81D+SPauto7090LC

2. Flat 1



IT. Ingombro cm 81x51 - Mobile: Legno Laccato RAL 9003 con Piede in Ottone Cromato
Lavabo: Ceramica - Specchio: Laccato.

EN. Dimension cm 81x51 - Washbasin Base: Lacquered RAL 9003 Wood with
Chromed Brass Support - Basin: Ceramic - Mirror : Lacquered.

РУ. Размеры: см 81x51 Мебель: Прокрашенное RAL 9003 Дерево с Ножкой из Хромиро-
ванной Латунии - Умывальник: Керамика - Зеркало: Прокрашенное.



3. Flat 2



IT. Ingombro cm 107x53 - Mobile: Ottone Cromato - Top: Marmo - Lavabo: Resina
Specchio: Filo lucido - Luce: Cromo.

EN. Dimension cm 107x53 - Washbasin Base : Chromed Brass - Top: Marble - Basin:
Resin - Mirror: Polished Edge - Lighting: Chrome.

РУ. Размеры: см 107x53 Мебель: Хромированная Латунь – Столешница: Мрамор
Умывальник: Матовая Смола (Полимер) – Зеркало: С Кромкой Матовое Свет: Хром.

IT. Rif. listino pag. 50
EN. Price list ref. pg. 50
РУ. Стр. прайс-лист. 50
Piflat2CR+MAflat2A+RESINA3+SPovalFL+APAM30CR



PIflat2CR+MAflat2A+RESINA3+SPovaIFL+APAM30CR
VTA2000+PIVflatCR

4. Modì



IT. Ingombro cm 106x51 - Mobile: Noce Tanganica con Laccature RAL 3005 RAL 5024, RAL 6021 - Lavabo: Ceramica - Specchio: Filo Lucido - Luce: Nera Opaca.

EN. Dimension cm 106x51 - Washbasin Base: Tanganica Walnut with Lacquer RAL 3005 RAL 5024, RAL 6021 Matt - Basin: Ceramic - Mirror: Polished edge Light: Matt Black.

РУ. Размеры: см 106x51 - Мебель: Орех Танганьика Прокрашенный по RAL 3005 RAL 5024, RAL 6021 - Умывальник: Керамика - Зеркало: с Кромкой, Фаетное Светильник: Черный Матовый.



IT. Rif. listino pag. 51-56
EN. Price list ref. pg. 51-56
РУ. Стр. прайс-лист. 51-56
BAmodiLC+QUBO106D+SPcircleFL+BALL2BM(x2)



BAmodiLC+QUBO106D+SPcircleFL+BALL2BM(x2)
MADmodiLC+COModiLC+TRmodiLC



IT. Ingombro cm 90x45x90h - Mobile: Noce Tanganica con Laccature RAL 3005.

EN. Dimension cm 90x45x90h - Washbasin Base: Tanganica Walnut With lacquer RAL 3005.

PY. Размеры: см 90x45x90h - Мебель: Орех Танганьика Прокрашенный по RAL 3005.

IT. Rif. listino pag. 51-56
EN. Price list ref. pg. 51-56
PY. Стр. прайс-лист. 51-56
 TRmodiLC



IT. Rif. listino pag. 51-56
EN. Price list ref. pg. 51-56
PY. Стр. прайс-лист. 51-56
 MADmodiLC



5. Smile



IT. Ingombro cm 140x57 - Mobile: Laccato RAL 7038, RAL 7039 Opaco - Lavabo: Ceramica
Top: Marmo Tecnico - Specchio: Filo Lucido Laccato RAL 7038 Luci: LED Integrati.

EN. Dimension cm 140x57 - Washbasin Base: Lacquered Wood RAL 7038, RAL 7039 Matt
Sink: Ceramic - Top: Technical Marble - Mirror: Polished Edge Lacquered RAL 7038
Lighting: integrated LED.

РУ. Размеры: см 140x57 - Мебель: Прокрашенная RAL 7038, RAL 7039 Матовый - Умывальник: Керамика
Столешница: Технический Мрамор - Зеркало: С кромкой - Фасетное Лакированное RAL 7038
Светильник: Встроенный Светодиод.

IT. Rif. listino pag. 54
EN. Price list ref. pg. 54
РУ. Стр. прайс-лист. 54
ВAsmileLC+MTsmile+SOTTOPIANO+SPsmileLC



IT. Rif. listino pag. 52
 EN. Price list ref. pg. 52
 PY. Стр. прайс-лист. 52
 BAloftLC+MAloftA+SKIN1S+SPlottLC+APAM00CR

6. Loft



IT. Ingombro cm 122x56 - Mobile: Tessuto e Noce Canaletto Laccatura
 NCS S 4005 - Y50R Opaco - Top: Marmo - Specchio: Noce Canaletto - Luci: Cromo.

EN. Dimension cm 122x56 - Washbasin Base: Fabric and Caneletto Walnut Lacquered
 Matt NCS S 4005 - Y50R - Top: Marble - Mirror: Canaletto Wood Lighting : Chrome.

PY. Размеры: см 122x56 - Мебель: Ткань и Орех Каналетто Прокрашенный NCS S 4005
 Y50R Матовый - Столешница: Мрамор - Зеркало: Орех Каналетто - Светильник: Хром.



7. Loft + Loft Colonna

IT. Ingombro cm 122x56 - Mobile: Tessuto e Noce Canaletto
Laccatura NCS S 6020-R90B Opaco - Top: Marmo
Specchio: Noce Canaletto - Luci: Applique Oro e Tessuto.

**Ingombro cm 54x37x160h - Colonna: Tessuto e Noce Canaletto
Laccatura NCS S 6020-R90B Opaco.**

EN. Dimension cm 122x56 - Washbasin Base : Fabric and Canaletto
Walnut Lacquered Matt NCS S 6020-R90B - Top : Marble
Mirror: Canaletto Wood - Lighting : Brass Gold and Fabric Appliques

Dimensions cm 54x37x160h - Cabinet : Fabric and Canaletto
Walnut Lacquered Matt NCS S 6020-R90B.

PY. Размеры: см 122x56 - Мебель: Ткань и Орех Каналетто Прокрашенный
NCS S 6020-R90B Матовый - Столешница: Мрамор - Зеркало: Орех
Каналетто Светильник: Апплик Золото и Ткань.

Размеры: см 54x37x160h - Колонна: Ткань и Орех Каналетто
Прокрашенная NCS S 6020-R90B Матовая.

IT. Rif. listino pag. 52-57
EN. Price list ref. pg. 52-57
PY. Стр. прайс-лист: 52-57
BAloftLC+MAloftA+TECH+SPlottNC+APVX00OR(x2)+COloftLC(DX)

8. Atelier 3



IT. Ingombro cm 96x60 - Mobile: Tessuto e Noce Canaletto Laccato RAL 7039
Top: Marmo - Specchio: Noce Canaletto - Luci: Cromo.

EN. Dimension cm 96x60 - Washbasin Base: Fabric and Canaletto Walnut RAL 7039 - Top: Marble - Mirror: Canaletto Walnut - Lighting: Chrome.

РУ. Размеры: см 96x60 - Мебель: Ткань и Орех Каналетто Прокрашенная RAL 7039
Столешница: Мрамор - Зеркало: Орех Каналетто - Светильник: Хром.



IT. Rif. listino pag. 52
EN. Price list ref. pg. 52
РУ. Стр. прайс-лист. 52
BAatelier3LC+MAatelier3P+TECH+SPatelier3NC+APAM00CR(x2)

9. Atelier 2



IT. Dimensioni cm 156x60 - Mobile: RAL 7039 Opaco e Canaletto con Tessuto - Top: Marmo - Lavabo: Resina - Specchio: Noce Canaletto - Luci: Luxury.

EN. Dimension cm 156x60 - Lacquered RAL 7039 Matt and Canaletto with Fabric Top: Marble - Sink: Resin - Mirror: Canaletto Walnut - Light: Luxury.

РУ. Размеры см 156x60 - Мебель: RAL 7039 Матовый и Каналетто с Обивкой из Ткани Столешница: Мрамор - Умывальник: Минеральное Литъё - Зеркало: Орех Canaletto Светильник: Luxury.



IT. Rif. listino pag. 53
EN. Price list ref. pg. 53
РУ. Стр. прайс-лист. 53
BAatelier2LC+MAatelier2P+SKIN1S+SPatelier2NC+APAM50LU(x2)



BAatelier2LC+MAatelier2P+SKIN1S+SPatelier2NC+APAM50LU(x2)



10. Atelier Vetrina



IT. Dimensioni cm 55x45x185h - Mobile: RAL 7039 Opaco e Canaletto con Tessuto.

EN. Dimension cm 55x45x185h - Furniture: Lacquered RAL 7039 matt and Canaletto with fabric.

РУ. Размеры см 55x45x185h - Мебель: RAL 7039 Матовый и Каналетто с обивкой из ткани.

IT. Rif. listino pag. 57
EN. Price list ref. pg. 57
РУ. Стр. прайс-лист. 57
VAtelierLC(DX)



IT. Rif. listino pag. 53
 EN. Price list ref. pg. 53
 PV. Стр. прайс-лист. 53
 BAatelier1LC+MAatelier1P+TECH+SPatelier1NC+APAM50CR(x2)

11. Atelier 1



IT. Dimensioni cm 126x60 - Mobile: RAL 7039 Opaco e Canaletto con Tessuto
 Top: Marmo - Lavabo: Ceramica - Specchio: Noce Canaletto - Luci: Cromo.

EN. Dimension cm 126x60 - Furniture: Lacquered RAL 7039 Matt and Canaletto with
 Fabric - Top: Marble - Sink: Ceramic - Mirror: Canaletto Walnut - Light: Chrome.

РУ. Размеры см 126x60 - Мебель: RAL 7039 Матовый и Каналетто с Обивкой из Ткани
 Столешница: Лакированный - Умывальник: Мрамор - Зеркало: Орех Canaletto
 Светильник: Хром.



12. Artdecò 2



IT. Dimensioni cm 151x58 - Mobile: Cromo - Top: Briccola in Resina Opaca
Lavabo: Resina - Specchio: Cromo - Luci: Cromo.

EN. Dimension cm 151x58 - Furniture: Chrome - Top: Briccola in Matt Resin
Sink: Resin - Mirror: Chrome - Light: Chrome.

PY. Размеры см 151x58 - Мебель: Хром - Столешница: Бриккола Вминеральном
Матовом Литье - Умывальник: Минеральное Литье - Зеркало: Хром - Светильник: Хром.



IT. Rif. listino pag. 55
EN. Price list ref. pg. 55
РУ. Стр. прайс-лист. 55
BAartdeco1LU+BRartdeco1GLS+BETA+SPartdeco1LU+APAM60LU(x2)

13. Artdecò 1

IT. Dimensioni cm 121x58 - Mobile: Finitura Luxury - Top: Briccola in Resina Lucida
Lavabo: Ceramica - Specchio: Luxury - Luci: Luxury.

EN. Dimension cm 121x58 -Furniture: Finish Luxury - Top: Briccola in Glossy Resin
Sink: Ceramic - Mirror: Luxury - Light: Luxury.

РУ. Размеры см 121x58 - Мебель: Отделка: Luxury - Столешница: Риккола Вмине-
ральном Полированном Литье - Умывальник: Керамика - Зеркало: Luxury - Светиль-
ник: Luxury.





14. Elfi



IT. Dimensioni cm 135x63 - Mobile: Finitura Laccato Lucido RAL 9003 - Lavabo: Resina
Specchio: Laccato - Luci: Oro.

EN. Dimension cm 135x63 -Furniture: Lacquered RAL 9003 Glossy - Sink: Resin
Mirror: Laquered - Light: Gold.

РУ. Размеры см 135x63 - Мебель: Отделка: Лакированный Глянцевый RAL 9003
Умывальник: Минеральное Литье - Зеркало: Лакированный Светильник: Золото.

IT. Rif. listino pag. 55
EN. Price list ref. pg. 55
РУ. Стр. прайс-лист. 55
BAelfiLC+PLANA124+SAMIRALC+APAM05OR(x2)



15. Klizia



IT. Dimensioni cm 40x40 - Mobile: Decoro Optical Laccato Lucido - Top: Decorato Lavabo: Nero Vetro Decorato - Specchio: Filo Lucido - Luci: Cromo.

EN. Dimension cm 40x40 - Furniture: Optical Decoration Lacquered Glossy Top: Decorated - Sink: Black Decorated Glass - Mirror: Polished Edged - Light: Chrome.

РУ. Размеры см 40x40 - Мебель: Декор с Оптическим Эффектом (Художественная Прокраска Вдвух Цветах) Лакированный Глянцевый - Столешница: Декорированный/ с декором - Умывальник: Чёрный Украшенный - Зеркало: Полированный Край - Светильник: Хром.

IT. Rif. listino pag. 56
 EN. Price list ref. pg. 56
 РУ. Стр. прайс-лист. 56
 ВАkliziaDC+TONDO7A+SPauto4065FL+LEGGIO40 CR

LUXURY

Mobili che assumono un'importanza propria e che si fanno protagonisti assoluti.

Nella linea LUXURY forte e marcata è l'influenza veneziana e delle sue magnificenze ma accoglie altre ispirazioni sempre d'alta caratura. I mobili sono ricchi di particolari dove gli ori scintillano e gli intarsi abbondano. Luxury è una linea dove emerge forte e chiara tutta l'abilità dei nostri maestri artigiani poiché le lavorazioni sono compiute completamente a mano, aspetto che arricchisce e carica ancor più di valore le soluzioni. La linea si rivolge a chi interpreta il lusso come uno stile di vita.

Furniture of great importance which become the absolute protagonist of the bathroom.

The luxury line is strongly influenced by Venice and its magnificence. The furniture is rich in details, among which are gold and carvings. In this collection the craft work of our woodworkers is extremely clear, everything is hand-made giving more value and prestige to each piece. This line is inspired by people who make luxury their life style.

Мебель, которая приобретает важное значение и становится абсолютным героем.

В линии LUXURY доминирует венецианское влияние и его величие, мебель богата деталями, где золото сверкает и инкрустации изобилуют. LUXURY - это линия, где проявляются все умения наших мастеров-ремесленников, потому что работа выполняется полностью вручную, аспект, который обогащает мебель и придаёт ей большую ценность. LUXURY предназначена для тех, кто интерпретирует роскошь, как стиль жизнь.





1. Embassy 2



IT. Ingombro cm 152x48 - Mobile: Laccato RAL 9003 opaco - Lavabo: Ceramica
Specchio: Laccato RAL 9003 Opaco - Luci: Oro.

EN. Dimension cm 152x48 - Washbasin Base : Lacquered RAL 9003 Matt - Basin: Ceramic
Mirror: Lacquered RAL 9003 Matt - Lighting: Gold.

РУ. Размеры: см 152x48 - Мебель: Прокрашенная RAL9003 Матовая - Умывальник: Керамика
Зеркало: Прокрашенное RAL9003 Матовый - Светильник: Золото.

IT. Rif. listino pag. 60
EN. Price list ref. pg. 60
РУ. Стр. прайс-лист. 60
BAembassy2LC+PEmbassyLC(x8)+LAVAB65H(x2)+SPembassy2LC+APAMO0OR(x2)

2. Embassy 1

IT. Dimensioni cm 65x48 - Mobile: Finitura Laccato Lucido RAL 9005 - Lavabo: Ceramica
Specchio: Laccato - Luci: Oro.

EN. Dimension cm 65x48 -Furniture: Lacquered RAL 9005 Glossy - Sink: Ceramic
Mirror: Laquered - Light: Gold.

РУ. Размеры см 65x48 - Мебель: Отделка: Лакированный Глянцевый RAL 9005 - Умывальник:
Керамика - Зеркало: Лакированный - Светильник: Золото.



IT. Rif. listino pag. 60
EN. Price list ref. pg. 60
РУ. Стр. прайс-лист. 60
BAembassy1LC+PIembassyOR(x4)+LAVAB65H+SPembassy1LC+APAM45OR(x2)

3. Embassy Colonna

IT. Dimensioni cm 70x30x170h - Mobile: Finitura Laccato Lucido RAL 9005.

EN. Dimension cm 70x30x170h -Furniture: Gloss Lacquer Finish RAL 9005.

РУ. Размеры см 70x30x170h - Мебель: Отделка: Лакированный Глянцевый RAL 9005.



IT. Rif. listino pag. 77
EN. Price list ref. pg. 77
РУ. Стр. прайс-лист. 77
COembassyLC+PIembassyOR(X4)

4. Rialto Vetrina

IT. Dimensioni cm 60x42x194h - Mobile: Finitura Laccato Opaco RAL 7044-9003.

EN. Dimension cm 60x42x194h -Furniture: Lacquered RAL 7044-9003 Matt.

РУ. Размеры см 60x42x194h - Мебель: Отделка: Лакированный Матовый RAL 3005-7044.



IT. Rif. listino pag. 77
EN. Price list ref. pg. 77
РУ. Стр. прайс-лист. 77
VERialto1LC

5. Rialto 1

IT. Dimensioni cm 121x58 - Mobile: Finitura Laccato Opaco RAL 7044-9003

Top: Cristallo - Lavabo: Ceramica - Specchio: Laccato - Luci: Cromo.

EN. Dimension cm 121x58 -Furniture: Lacquered RAL 7044-9003 Matt - Top: Crystal Sink: Ceramic - Mirror: Laquered - Light: Chrome.

РУ. Размеры см 121x58 - Мебель: Отделка: Лакированный Матовый RAL 3005-7044
Столешница: Стекло - Умывальник: Керамика - Зеркало: Лакированный - Светильник: Хром.



IT. Rif. listino pag. 61
EN. Price list ref. pg. 61
РУ. Стр. прайс-лист. 61
BARialto1LC+CRIS121B+CARNEVALE2+SPrialtoLC+APAM05CR(x2)

6. Rialto 2

IT. Dimensioni cm 141x58 - Mobile: Finitura Laccato Opaco RAL 9003 e Foglia Top: Cristallo - Lavabo: Foglia - Specchio: Laccato - Luci: Oro.

EN. Dimension cm 141x58 -Furniture: Lacquered RAL 9003 and Leaf - Top: Crystal Sink: Leaf - Mirror: Laquered - Light: Gold.

РУ. Размеры см 141x58 - Мебель: Отделка: Лакированный Матовый RAL 9003 и Сусальное - Столешница: Стекло - Умывальник: Сусальное - Зеркало: Лакированный Светильник: Золото.



IT. Rif. listino pag. 61
EN. Price list ref. pg. 61
РУ. Стр. прайс-лист. 61
BArialto2LF+CRIS141B+TONDO1A(x2)+SPrialtoLC+APAM05OR(x2)

7. Rialto 3

IT. Mobile: cm 141x58 - Finitura Laccato Opaco RAL 9003 e Foglia Top: Cristallo Lavabo: Resina e Foglia - Specchio: Laccato e Foglia - Luci: Oro.

EN. Dimension cm 141x58 - Furniture: Lacquered RAL 9003 and Gold - Top: Crystal Sink: Leaf Resin - Mirror: Leaf - Light: Gold.

РУ. Размеры см 141x58 - Мебель: Отделка: Лакированный Матовый RAL 9003 и Сусальное - Столешница: Стекло - Умывальник: Сусальное Минеральное литьё Зеркало: Лакированный и Сусальный Лист/ Фольга - Светильник: Золото.



IT. Rif. listino pag. 62
EN. Price list ref. pg. 62
РУ. Стр. прайс-лист. 62
BArialto3LF+CRIS141B+ELLISSE2+BAZILLEOR+APAM05OR(x2)

8. Rialto 4 Vetrina

IT. Dimensioni cm 60x42x194h - Mobile: Finitura Laccato Opaco RAL 9003.

EN. Dimension cm 60x42x194h -Furniture: Lacquered RAL 9003 Matt.

РУ. Размеры cm 60x42x194h - Мебель: Отделка: Лакированный Матовый RAL 9003 .



IT. Rif. listino pag. 77
EN. Price list ref. pg. 77
РУ. Стр. прайс-лист. 77
VErialto4LC

9. Rialto 4

IT. Dimensioni cm 121x58 - Mobile: Finitura Laccato Opaco RAL 9003 - Top: Cristallo
Lavabo: Ceramica Bianca - Specchio: Laccato - Luci: Bronzo.

EN. Dimension cm 121x58 -Furniture: Lacquered RAL 9003 Matt - Top: Crystal - Sink:
White Ceramic - Mirror: Lacquered - Light: Bronze.

РУ. Размеры cm 121x58 - Мебель: Отделка: Лакированный Матовый RAL 9003 - Столешница:
Стекло - Умывальник: Керамика белый - Зеркало: Lacquered - Светильник: Бронза.



IT. Rif. listino pag. 62
EN. Price list ref. pg. 62
РУ. Стр. прайс-лист. 62
BArialto4LC+CRIS121B+CARNEVALE2+BAZILLELC+APAMO5BR(x2)



10. Impero 1



IT. Dimensioni cm 131x66 - Mobile: Finitura Laccato Opaco RAL 5024 e Oro - Top: Briccola Veneziana - Lavabo: Ceramica Oro - Specchio: Oro - Luci: Oro.

EN. Dimension cm 1131x66 - Furniture: Lacquered RAL 5024 Matt With Gold Details Top: Venetian Briccola - Sink: Gold Ceramic - Mirror: Gold - Light: Gold.

РУ. Размеры см 131x66 - Мебель: Отделка: Лакированный Матовый RAL 5024 и Золото Столешница: Брикола - Умывальник: Керамика Золото - Зеркало: Золото - Светильник: Золото.

IT. Rif. listino pag. 63
 EN. Price list ref. pg. 63
 РУ. Стр. прайс-лист. 63
 BAimpero1LF+BRimpero1MATT+CARNEVALE1+PIGALLEOR+APAM40OR(x2)

11. Impero 2



IT. Dimensioni cm 144x66 - Mobile: Foglia Oro spazzolata - Top: Marmo - Lavabo: Cristallo Nero - Specchio: Foglia - Luci: Oro.

EN. Dimension cm 144x66 - Furniture: Brushed Gold Leaf -Top: Marble - Sink: Crystal Black Mirror: Leaf - Light: Gold.

PY. Размеры см 144x66 - Мебель: Шлифованное Сусальное Золото - Столешница: Мрамор Умывальник: Стекло Черный - Зеркало: Сусальный Лист/ Фольга - Светильник: Золото.



IT. Rif. listino pag. 63
EN. Price list ref. pg. 63
PY. Стр.прайс-лист. 63
BAimpero2LF+MAimpero2N+TONDO7A+PISSARROOR+APAM40OR(x2)

12. Julien Vetrina

IT. Dimensioni cm 73x48x214h - Mobile: Finitura Laccato Lucido RAL 9003 e Foglia Oro.

EN. Dimension cm 73x48x214h -Furniture: Lacquered RAL 9003 Matt with Gold Details.

РУ. Размеры см 73x48x214h - Мебель: Отделка: Лакированный Глянцевый RAL 9003 и Сусальное Золото.



IT. Rif. listino pag. 77
EN. Price list ref. pg. 77
РУ. Стр. прайс-лист. 77
VEjulienLF(SX)

13. Julien

IT. Dimensioni cm 153x61 - Mobile: Finitura Laccato Lucido RAL 9003 e Foglia Argento Anticato - Top: Marmo - Lavabo: Ceramica - Specchio: Laccato - Luci: Cromo.

EN. Dimension cm 153x61 -Furniture: Lacquered RAL 9003 Matt with Antiqued Silver Details - Top: Marble - Sink: Ceramic - Mirror: Laquered - Light: Chrome.

РУ. Размеры см 153x61 - Мебель: Отделка: Лакированный Глянцевый RAL 9003 и Состаренное Сусальное Серебро - Столешница: Мрамор - Умывальник: Керамика
Зеркало: Лакированный - Светильник: Хром.



IT. Rif. listino pag. 64
EN. Price list ref. pg. 64
РУ. Стр. прайс-лист. 64
BAjulienLF+MAjulienC+SOTTOPIANO+PUGLIALC+APAM05CR(x2)

14. Anastasia

IT. Dimensioni cm 132x62 - Mobile: Decorato a Mano Bianco Opaco - Top: Marmo - Lavabo: Ceramica Specchio: Foglia - Luci: Oro.

EN. Dimension cm 132x62 - Furniture: Hand Decorated Matt White - Top: Marble - Sink: Ceramic - Mirror: Leaf Light: Gold.

РУ. Размеры см 132x62 - Мебель: Обелый Матовый Декор Ручной Работы - Столешница: Мрамор - Умывальник: Керамика - Зеркало: Сусальный Лист/ Фольга Светильник: Золото.



IT. Rif. listino pag. 64
EN. Price list ref. pg. 64
РУ. Стр. прайс-лист. 64
BAAnastasiaDC+MAAnastasiaF+SOTTOPIANO+BERNINILF+APAMO OOR(x2)



15. Vittoria



IT. Dimensioni cm 110x60 - Mobile: Finitura Decorato a Mano Bianco Opaco e Foglia Oro Anticato - Top: Marmo - Lavabo: Ceramica - Specchio: Foglia - Luci: Oro.

EN. Dimension cm 110x60 - Furniture: Hand Decorated Matt White and Antiqued Gold details - Top: Brushed Marble - Sink: Ceramic - Mirror: Leaf - Light: Gold.

РУ. Размеры см 110x60 - Мебель: Обелый Матовый Декор Ручной Работы и Состаренное Суальное Золото - Столешница: Мрамор - Умывальник: Керамика - Зеркало: Суальный Лист/ Фольга - Светильник: Золото.



IT. Rif. listino pag. 65

EN. Price list ref. pg. 65

РУ. Стр. прайс-лист. 65

BAVittoriaDC+MAVittoriaE+SOTTOPIANO+BASILICATAOR+APAM05OR(x2)



16. Arcor



IT. Dimensioni cm 110x56 - Mobile: Decorato a Mano - Top: Marmo - Lavabo: Ceramica
Specchio: Foglia - Luci: Oro.

EN. Dimension cm 110x56 - Furniture: Hand Decorated - Top: Marble - Sink: Marble
Mirror: Leaf - Light: Gold.

РУ. Размеры см 110x56 - Мебель: Декор Выполнен Вручную - Столешница: Мрамор
Умывальник: Керамика - Зеркало: Сусальный Лист/ Фольга - Светильник: Золото.

IT. Rif. listino pag. 65
EN. Price list ref. pg. 65
РУ. Стр. прайс-лист. 65
BArcorDC+MArcorE+SOTTOPIANO+BLAKELF+APAM00OR(x2)

17. Doge 1



IT. Dimensioni cm 132x61 - Mobile: Finitura Laccato Opaco RAL 9003 - Top: Marmo
Lavabo: Ceramica - Specchio: Foglia - Luci: Cromo.

EN. Dimension cm 132x61 - Furniture: Lacquered RAL 9003 Matt - Top: Marble - Sink: Ceramic
Mirror: Leaf - Light: Chrome.

РУ. Размеры см 132x61 - Мебель: Отделка: Лакированный Матовый RAL 9003 - Столешница:
Мрамор - Умывальник: Керамика - Зеркало: Сусальный лист/ фольга - Светильник: Хром.



IT. Rif. listino pag. 66
EN. Price list ref. pg. 66
РУ. Стр. прайс-лист. 66
BAdoge1LC+MAdoge1A+SOTTOPIANO+PISSARROAR+APAM40CR(x2)



18. Doge Comodino

IT. Dimensioni cm 71x42x86,5 - Mobile: Finitura Laccato Opaco RAL 9003.

EN. Dimension cm 71x42x86,5 -Furniture: Lacquered RAL 9003 Matt.

РУ. Размеры см 71x42x86,5 - Мебель: Отделка: Лакированный Матовый RAL 9003.



IT. Rif. listino pag. 78
EN. Price list ref. pg. 78
РУ. Стр.прайс-лист. 78
COMdogeLC

19. Doge Vetrina

IT. Dimensioni cm 71x42x179h - Mobile: Finitura Laccato Opaco RAL 9003.

EN. Dimension cm 71x42x179h -Furniture: Lacquered RAL 9003 Matt.

РУ. Размеры см 71x42x179h - Мебель: Отделка: Лакированный Матовый RAL 9003.



IT. Rif. listino pag. 78
EN. Price list ref. pg. 78
РУ. Стр.прайс-лист. 78
VEdogeLC(DX)



20. Doge 2



IT. Dimensioni cm 172x64 - Mobile: Finitura Laccato Lucido Madreperla Cipria - Top: Marmo
Lavabo: Ceramica - Specchio: Laccato - Luci: Cromo.

EN. Dimension cm 172x64 - Furniture: Lacquered Glossy Madreperla Cipria - Top: Marble
Sink: Ceramic - Mirror: Laquered - Light: Chrome.

PY. Размеры см 172x64 - Мебель: Отделка: Лакированный Глянцевый Madreperla
Cipria - Столешница: Мрамор - Умывальник: Керамика - Зеркало: Лакированный
Светильник: Хром.

IT. Rif. listino pag. 66
EN. Price list ref. pg. 66
PY. Стр. прайс-лист. 66
BAdoge2LC+MAdoge2M+SOTTOPIANO(x2)+DEGASLC+APAM40 CR(x2)

21. Laguna 1

IT. Dimensioni cm 131x62 - Mobile: Finitura laccato lucido RAL 9003 e Madreperla Cipria
Top: Marmo - Lavabo: Ceramica - Specchio: Foglia - Luci: Oro.

EN. Dimension cm 131x62 - Furniture: Lacquered RAL 9003 Glossy and Madreperla Cipria
Top: Marble - Sink: Ceramic - Mirror: Leaf - Light: Gold.

РУ. Размеры см 131x62 - Мебель: Отделка: Лакированный Глянцевый RAL 9003 и
Madreperla Cipria - Столешница: Керамика - Умывальник: Керамика
Зеркало: Сусальный Лист/ Фольга - Светильник: Золото.



IT. Rif. listino pag. 67
EN. Price list ref. pg. 67
РУ. Стр. прайс-лист. 67
BAlaguna1LC+MAlaguna1A+SOTTOPIANO+UMBRIAOR+APAM40 OR(x2)

22. Laguna 2

IT. Dimensioni cm 170x63 - Mobile: Finitura Laccato Opaco RAL 7044 Spigolato
Noce - Top: Marmo - Lavabo: Ceramica - Specchio: Laccato - Luci: Cromo.

EN. Dimension cm 170x63 - Furniture: Lacquered Matt RAL 7044 With Walnut
Country Effect - Top: Marble - Sink: Ceramic - Mirror: Laquered - Light: Chrome.

РУ. Размеры см 170x63 - Мебель: Отделка: Лакированный Матовый RAL 7044
Античный Орех - Столешница: Мрамор - Умывальник: Керамика - Зеркало: Лаки-
рованный Светильник: Хром.



IT. Rif. listino pag. 67
EN. Price list ref. pg. 67
РУ. Стр. прайс-лист. 67
BAlaguna2SG+MAlaguna2E+SOTTOPIANO+DEGASLC+APAM40 CR(x2)

23. Gerard

IT. Dimensioni cm 90x56 - Mobile: Laccato Opaco RAL 9003 - Top: Marmo - Lavabo: Ceramica
Specchio: Laccato - Luci: Cromo.

EN. Dimension cm 90x56 - Lacquered RAL 9003 Matt - Top: Marble - Sink: Ceramic
Mirror: Laquered - Light: Chrome.

РУ. Размеры см 90x56 - Отделка: Лакированный Матовый RAL 9003 - Столешница:
Мрамор - Умывальник: Керамика - Зеркало: Лакированный Светильник: Хром.



IT. Rif. listino pag. 68
EN. Price list ref. pg. 68
РУ. Стр. прайс-лист. 68
BAgerardLC+MAgerardA+SOTTOPIANO+GIOTTOLC+APAM05CR(x2)

24. Florent

IT. Dimensioni cm 90x56 - Mobile: Finitura Laccato Opaco RAL 9003 e Foglia Oro
Lavabo: Ceramica - Specchio: Laccato Opaco RAL 9003 e Foglia - Luci: Oro.

EN. Dimension cm 90x56 - Furniture: Lacquered RAL 9003 Matt and Gold Leaf
Sink: Ceramic - Mirror: Lacquered RAL 9003 Matt and Leaf - Light: Gold.

РУ. Размеры см 90x56 - Мебель: Отделка: Лакированный Матовый RAL 9003 и Сусальное
Золото - Умывальник: Керамика - Зеркало: Лакированный Матовый RAL 9003 и Сусальный
лист/ фольга - Светильник: Золото.



IT. Rif. listino pag. 68
EN. Price list ref. pg. 68
РУ. Стр. прайс-лист. 68
BAflorentLF+LAVAB90G+SPflorentLF+APAM00OR(x2)

25. Murano 2

IT. Dimensioni cm 106x60 - Mobile: Mobile: Finitura Laccato Opaco RAL 9003 e Oro
Top: Marmo - Lavabo: Ceramica - Specchio: Foglia - Luci: Oro.

EN. Dimension cm 106x60 - Furniture: Lacquered RAL 9003 Matt with Gold Details
Top: Marble - Sink: Ceramic - Mirror: Leaf - Light: Gold.

РУ. Размеры см 106x60 - Мебель: Отделка: Лакированный Матовый RAL 9003 и Золото
Столешница: Мрамор - Умывальник: Керамика - Зеркало: Сусальный Лист/ Фольга
Светильник: Золото.



IT. Rif. listino pag. 69
EN. Price list ref. pg. 69
РУ. Стр. прайс-лист. 69
BAmurano2LF+MAmurano2A+SOTTOPIANO+DALILF+APAM05OR(x2)



IT. Rif. listino pag. 69
EN. Price list ref. pg. 69
РУ. Стр. прайс-лист. 69
BAmurano2LF+MAmurano2N+SOTTOPIANO+GAUGUINLF+APAM05CR(x2)

26. Murano 1

IT. Dimensioni cm 82,5x51 - Mobile: Finitura Laccato Lucido Madreperla Bianco
Top: Marmo - Lavabo: Ceramica - Specchio: Laccato - Luci: Cromo.

EN. Dimension cm 82,5x51 - Furniture: Lacquered Glossy White Madreperla
Top: Marble - Sink: Ceramic - Mirror: Laquered - Light: Chrome.

РУ. Размеры см 82,5x51 - Мебель: Отделка: Лакированный Глянцевый Белый Перламутровый
Столешница: Мрамор Литевой Искусственный - Умывальник: Керамика - Зеркало: Лакированный
Светильник: Хром.



IT. Rif. listino pag. 69
EN. Price list ref. pg. 69
РУ. Стр. прайс-лист. 69
BAmurano1LC+MTmurano1+SOTTOPIANO+DALILC+APAM40CR(x2)+VEmuranoLC(SX)

27. Murano 3

IT. Dimensioni cm 185x58 - Mobile: Finitura Laccato Opaco RAL 9003 e Oro
Top: Marmo B. Carrara - Lavabo: Ceramica - Specchio: Foglia - Luci: Oro.

EN. Dimension cm 185x58 - Furniture: Lacquered RAL 9003 Matt with Gold Details
Top: Marble B. Carrara - Sink: Ceramic - Mirror: Leaf - Light: Gold.

РУ. Размеры см 185x58 - Мебель: Отделка: Лакированный Матовый RAL 9003 и Золото
Столешница: Мрамор В. Carrara - Умывальник: Керамика - Зеркало: Сусальный Лист/ Фольга
Светильник: Золото.



IT. Rif. listino pag. 70
EN. Price list ref. pg. 70
РУ. Стр. прайс-лист. 70
BAmurano3LF+MAmurano3A+SOTTOPIANO(x2)+MONETLF+APAM05OR(x2)

28. Tristan



IT. Dimensioni cm 175x62 - Mobile: Finitura Laccato Lucido M. Perla Cipria e Foglia
Top: Marmo - Lavabo: Ceramica - Specchio: Foglia - Luci: Oro.

EN. Dimension cm 175x62 - Furniture: Lacquered Madreperla Cipria Glossy with Leaf
Top: Marble - Sink: Ceramic - Mirror: Leaf - Light: Gold.

РУ. Размеры см 175x62 - Мебель: Отделка: Лакированный Глянцевый Madreperla
Cipria и Сусальное - Столешница: Мрамор - Умывальник: Керамика
Зеркало: Сусальный Лист/ Фольга - Светильник: Золото.



IT. Rif. listino pag. 70
EN. Price list ref. pg. 70
РУ. Стр. прайс-лист. 70
BAtTristanDC+MAtTristanC+SOTTOPIANO(x2)+MOLISEOR(x2)+APAM05OR(x2)

29. Settimino

IT. Dimensioni cm 70x34x142h - Mobile: Finitura Laccato Lucido Foglia Argento Antico.

EN. Dimension cm 70x34x142h - Furniture: Lacquered Glossy Antiqued Silver Leaf.

РУ. Размеры см 70x34x142h - Мебель: Отделка: Лакированный Глянцевый Состаренное Сусальное Серебро.



IT. Rif. listino pag. 78
EN. Price list ref. pg. 78
РУ. Стр. прайс-лист. 78
CAsettiminoLF

30. Seta

IT. Dimensioni cm 115x60 - Mobile: Finitura Laccato Lucido Madreperla - Top: Marmo Lavabo: Ceramica - Specchio: Laccato - Luci: Oro.

EN. Dimension cm 115x60 - Furniture: Lacquered Glossy Madreperla - Top: Marble Sink: Ceramic - Mirror: Laquered - Light: Gold.

РУ. Размеры см 115x60 - Мебель: Отделка: Лакированный Глянцевый Перламутровый Столешница: Мрамор - Умывальник: Керамика - Зеркало: Лакированный Светильник: Золото.



IT. Rif. listino pag. 71
EN. Price list ref. pg. 71
РУ. Стр. прайс-лист. 71
BASetaLC+MASetaC+SOTTOPIANO+SPwingLC+APGI00OR(x2)

31. Ivonne

IT. Dimensioni cm 130x60 - Mobile: Finitura Laccato Lucido RAL 1013 e Foglia Oro
Top: Marmo - Lavabo: Ceramica - Specchio: Decorato - Luci: Oro.

EN. Dimension cm 130x60 - Furniture: Lacquered RAL 1013 Glossy and Gold Leaf
Top: Marble - Sink: Ceramic - Mirror: Decorated - Light: Gold.

РУ. Размеры см 130x60 - Мебель: Отделка: Лакированный Глянцевый RAL 1013 и
Сусальное Золото - Столешница: Мрамор - Умывальник: Керамика
Зеркало: Лакированный - Светильник: Золото.



IT. Rif. listino pag. 71
EN. Price list ref. pg. 71
РУ. Стр. прайс-лист. 71
BAivonneDC+MAivonneC+SOTTOPIANO+SPivonneDC+APGI05BR(x2)

32. Caterina

IT. Dimensioni cm 92x54 - Mobile: Decorato a Mano Avana Opaco - Top: Marmo
Lavabo: Ceramica - Specchio: Decorato - Luci: Bronzo.

EN. Dimension cm 92x54 - Furniture: Hand Decorated Finish Matt Avana - Top: Marble
Sink: Ceramic - Mirror: Decorated - Light: Bronze.

РУ. Размеры см 92x54 - Мебель: Матовый Avana Декор Ручной Работы
Столешница: Мрамор - Умывальник: Керамика - Зеркало: Декорированный/ с Декором
Светильник: Бронза.



IT. Rif. listino pag. 72
EN. Price list ref. pg. 72
РУ. Стр. прайс-лист. 72
BAcaterinaDC+MAcaterinaE+SOTTOPIANO+BLAKEDC+APGI05BR(x2)

33. Zena

IT. Dimensioni cm 90x56 - Mobile: Finitura Laccato Lucido RAL 9003 e Capitoné Lavabo: Ceramica - Specchio: Foglia - Luci: Cromo.

EN. Dimension cm 90x56 - Furniture: Lacquered RAL 9003 Glossy with Capitoné Sink: Ceramic - Mirror: Leaf - Light: Chrome.

РУ. Размеры см 90x56 - Мебель: Отделка: Лакированный Глянцевый RAL 9003 и Capitoné - Столешница: Керамика - Зеркало: Сусальный лист/ Фольга - Светильник: Хром.



IT. Rif. listino pag. 72
EN. Price list ref. pg. 72
РУ. Стр. прайс-лист. 72
BAzenaLC+LAVAB90D+BERNINILC+APGI05CR(x2)

34. Prisca

IT. Dimensioni cm 115x60 - Mobile: Finitura Laccato Lucido Madreperla Cipria e Capitoné Top: Marmo - Lavabo: Ceramica - Specchio: Foglia - Luci: Cromo.

EN. Dimension cm 115x60 - Furniture: Lacquered Madreperla Cipria Glossy with Capitoné - Top: Marble - Sink: Ceramic - Mirror: Leaf - Light: Chrome .

РУ. Размеры см 115x60 - Мебель: Отделка: Лакированный Глянцевый Madreperla Cipria и Capitoné - Столешница: Мрамор - Умывальник: Керамика - Зеркало: Сусальный Лист/ Фольга - Светильник: Хром.



IT. Rif. listino pag. 73-79
EN. Price list ref. pg. 73-79
РУ. Стр. прайс-лист. 73-79
BApriscaLC+MApriscaG+SOTTOPIANO+BLAKELF+APAM40CR(x2)+CAsettinoCPLC



IT. Dimensioni cm 102x50 - Mobile: Finitura Laccato Lucido Foglia Argento Antico
Top: Marmo - Lavabo: Ceramica - Specchio: Foglia - Luci: Bronzo.

EN. Dimension cm 102x50 - Furniture: Lacquered Glossy Antiqued Silver Leaf
Top: Marble - Sink: Ceramic - Mirror: Leaf - Light: Bronze.

РУ. Размеры см 102x50 - Мебель: Отделка: Лакированный Глянцевый Состаренное
Столешница: Мрамор - Умывальник: Керамика - Зеркало: Сусальный Лист/ Фольга
Светильник: Бронза.

35. Duomo



IT. Rif. listino pag. 73
EN. Price list ref. pg. 73
РУ. Стр. прайс-лист. 73
BAduomoDC+MAduomoE+SOTTOPIANO+EMILED+APAM05BR(x2)

36. Gondola 1

IT. Dimensioni cm 140,5x58 - Mobile: Decorato a Mano e Foglia Argento Antico - Top: Marmo - Lavabo: Ceramica Specchio: Decorato - Luci: Oro.

EN. Dimension cm 140,5x58 - Furniture: Hand Decorated and Antiqued Silver Leaf - Top: Marble - Sink: Ceramic Mirror: Decorated - Light: Gold.

PY. Размеры см 140,5x58 - Мебель: Декор Выполнен Вручную и Состаренное Сузальное Серебро - Столешница: Мрамор - Умывальник: Керамика - Зеркало: Декорированный/с Декором - Светильник: Золото.



IT. Rif. listino pag. 74

EN. Price list ref. pg. 74

PY. Стр. прайс-лист. 74

BAgondola1DC+MAgondola1N+SOTTOPIANO+CHAGALLDC+APAM45OR(x2)

37. Gondola 2



IT. Dimensioni cm 156x68 - Mobile: Decorato a Mano e Foglia Oro Antico - Top: Marmo
Lavabo: Ceramica - Specchio: Decorato - Luci: Oro.

EN. Dimension cm 156x68 - Furniture: Hand Decorated and Antiqued Gold Leaf
Top: Marble - Sink: Ceramic - Mirror: Decorated - Light: Gold.

РУ. Размеры см 156x68 - Мебель: Декор Выполнен Вручную и Состаренное Сушеное Золото
Столешница: Мрамор - Умывальник: Керамика - Зеркало: Декорированный/ с декором
Светильник: Золото.



IT. Rif. listino pag. 74

EN. Price list ref. pg. 74

РУ. Стр. прайс-лист. 74

BAgondola2DC+MAgondola2G+SOTTOPIANO+CHEZANNEDC+APAM45OR(x2)

38. Briccola 1



IT. Dimensioni cm 170x55 - Mobile: Briccola Veneziana su Piede Intagliato a Mano
Top: Briccola in Resina Lucida - Lavabo: Foglia Oro Antico - Specchio: Foglia
Luci: Oro.

EN. Dimension cm 170x55 - Furniture: Venetian Briccola Over Hand Carved Wood Support
Top: Briccola in Glossy Resin - Sink: Antique Gold Leaf - Mirror: Leaf - Light: Gold.

РУ. Размеры см 170x55 - Мебель: Венецианская Бриккола на Ноге-Колонне Вырезан-
ной Вручную - Столешница: Риккола Вминеральном Полированном Литье
Умывальник: Состаренное Сусальное Золото - Зеркало: Сусальный Лист/ Фольга
Светильник: Золото.



IT. Rif. listino pag. 75-76
EN. Price list ref. pg. 75-76
РУ. Стр. прайс-лист. 75-76
CAPITELLOLF+TOPbriccolaRL+ELLEOR(x2)+TONDO2A(x2)+ABRUZZOOR(x2)+APAM40OR(x2)



IT. Rif. listino pag. 75-76
 EN. Price list ref. pg. 75-76
 РУ. Стр. прайс-лист. 75-76
 TOPbriccolaRL+ELLEOR(x2)+TONDOCRA(x2)+ABRUZZOOR(x2)+APAM40OR(x2)

39. Briccola 2



IT. Dimensioni cm 170x55 - Mobile: Top Porta Lavabo in Briccola Veneziana
 Top: Briccola in Resina Lucida - Lavabo: Craquelè - Specchio: Foglia - Luci: Oro.

EN. Dimension cm 170x55 - Furniture: Venetian Briccola Wash Basin Top
 Top: Briccola in Glossy Resin - Sink: Craquelè Glass - Mirror: Leaf - Light: Gold.

РУ. Размеры см 170x55 - Мебель: Столешница под Раковину из Венецианской Брикколы
 Столешница: Риккола Вминеральном Полированном Литье
 Умывальник: Кракелюрное Стекло - Зеркало: Сусальный Лист/ Фольга - Светильн Золото.

CLASSIC

Il classico è espressione culturale che si eleva a modello riconosciuto da tutti.

Ognuna delle proposte della linea porta l'inconfondibile segno della classicità sia per quanto riguarda i modelli ispirazionali che per la scelta dei volumi e delle forme. I mobili della linea CLASSIC hanno la capacità di dialogare ed adattarsi allo spazio architettonico che li circonda. Il design garantisce equilibrio delle proporzioni. Le linee tondeggianti e morbide incontrano le superfici in marmo ed altri materiali pregiati. L'ambiente bagno parla un linguaggio formale e le proposte lignee, sviluppate in una grande molteplicità di essenze, evocano atmosfere di benessere.

Classic style is cultural expression, easily recognizable as a model by everyone.

Each piece of this line shows the unequivocal classic style, because of the volumes and shapes. The furniture in this collection can adapt to the architectural surrounding, with a great balance of proportions. Curvy and soft shapes meet the precious marbles and the other refined materials. The bathroom seems quite formal and the different essence of the wood creates an extraordinary well-being in the atmosphere.

Классика - это культурное выражение, которое признано всеми.

Каждое из предложений линии приносит безошибочный признак классицизма. Мебель линии CLASSIC прекрасно адаптируется к архитектурному пространству, которое их окружает. Дизайн гарантирует баланс пропорций: круглые и мягкие линии, мраморные поверхности и другие драгоценные материалы придают ванной комнате атмосферу благополучия.

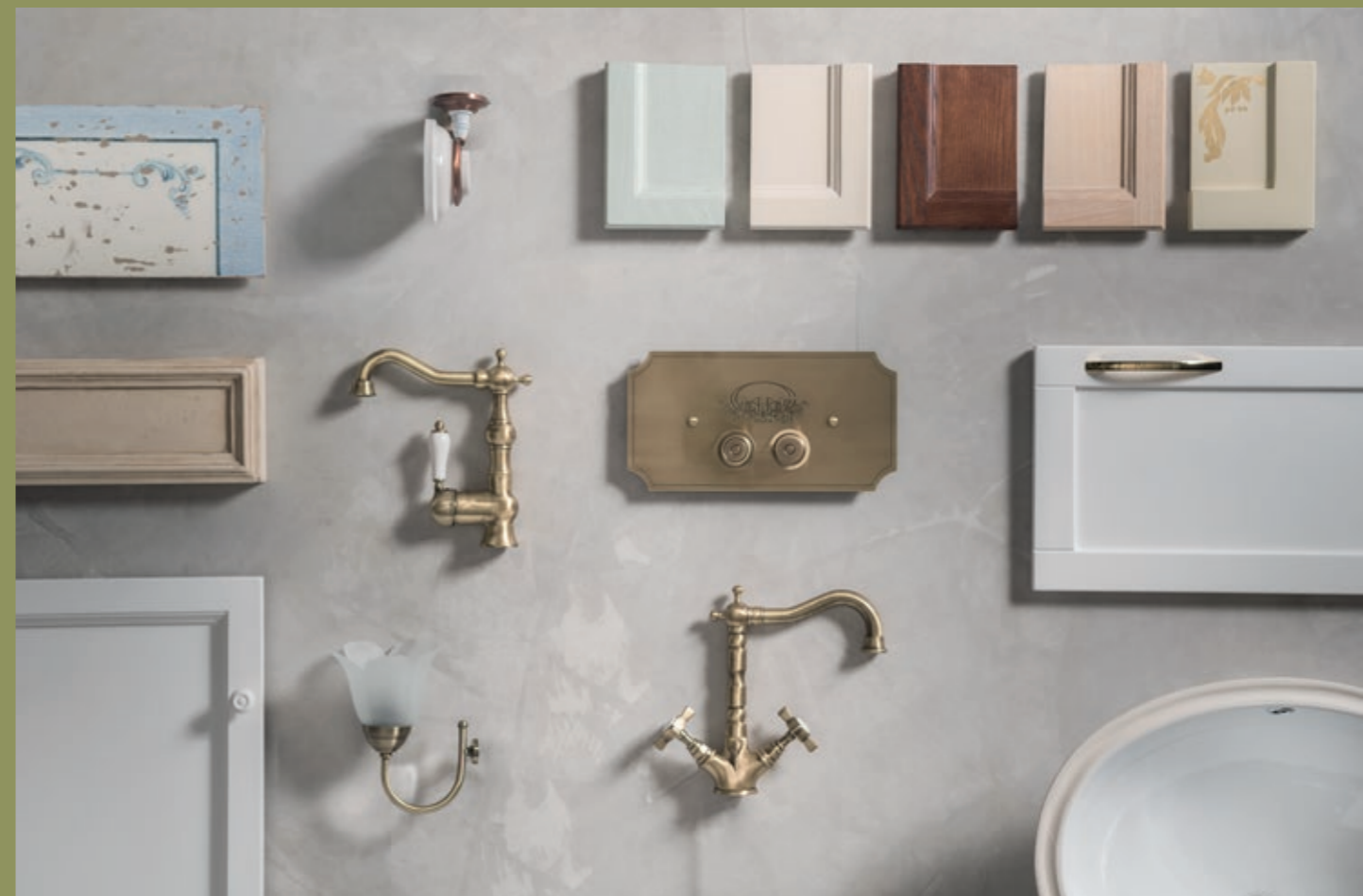



1. Dora



IT. Ingombro cm 102x56 - Mobile: Laccato NCS S 1005-R20B Opaco - Top: Marmo
Lavabo: Ceramica - Specchio: Laccato - Luci: Cromo.

EN. Dimension: cm 102x56 - Washbasin Base: Lacquered NCS S 1005-R20B Matt
Top: Marble - Basin: Ceramic - Mirror: Lacquered - Light: Chrome.

РУ. Размеры: см 102x56 - Мебель: Прокрашенная NCS S 1005-R20B Матовая
Мрамор - Умывальник: Керамика - Зеркало: Прокрашенное - Светильник: Апплик Хром.

IT. Rif. listino pag. 82
EN. Price list ref. pg. 82
РУ. Стр. прайс-лист. 82
BAdoraLC+MAdoraA+SOTTOPIANO+SPdoraLC+APAM00CR(x2)

2. Lela

IT. Ingombro cm 162x56 - Mobile: Laccato NCS S 2005-G80Y - Top: Marmo - Lavabo: Ceramica Specchio: Laccato - Luci: Cromo.

EN. Dimension: cm 162x56 - Washbasin Base: Lacquered NCS S 2005-G80Y Matt Top: Marble - Basin: Ceramic - Mirror: Lacquered - Light: Chromed.

РУ. Размеры: см 162x56 - Мебель: Прокрашенная NCS S 2005-G80Y Столешница: Мрамор Бианко Каррара - Умывальник: Керамика - Зеркало: Прокрашенное Светильник: Аплик Хром.



IT. Rif. listino pag. 82
EN. Price list ref. pg. 82
РУ. Стр. прайс-лист. 82
BAIelaLC+MAIelaA+SOTTOPIANO(x2)+SPIelaLC+APAMO0CR(x2)

3. Myra

IT. Ingombro cm 127x56 - Mobile: Laccato NCS S 4005-Y80R - Top: Marmo
Lavabo: Ceramica - Specchio: Laccato - Luci: Cromo.

EN. Dimension: cm 127x56 - Washbasin Base: Lacquered NCS S 4005-Y80R matt
Top: Marble - Basin: Ceramic - Mirror: Lacquered - Light: Chromed.

РУ. Размеры: см 127x56 - Мебель: Прокрашенная NCS S 4005-Y80R
Столешница: Мрамор - Умывальник: Керамика - Зеркало: Прокрашенное - Светильник: Апплик Хром.



IT. Rif. listino pag. 83
EN. Price list ref. pg. 83
РУ. Стр. прайс-лист. 83
ВAmyraLC+MTmyra+SOTTOPIANO+SPmyraLC+APAM00GR(x2)

4. Myra Colonna

IT. Ingombro cm 90x37x160h - Mobile: Laccato NCS S 4005-Y80R Opaco.

EN. Dimension: 90x37x160h cm - Lacquered NCS S 4005-Y80R Matt.

РУ. Размеры: 90x37x160h см - Мебель: Прокрашенная NCS S 4005-Y80R Матовая.

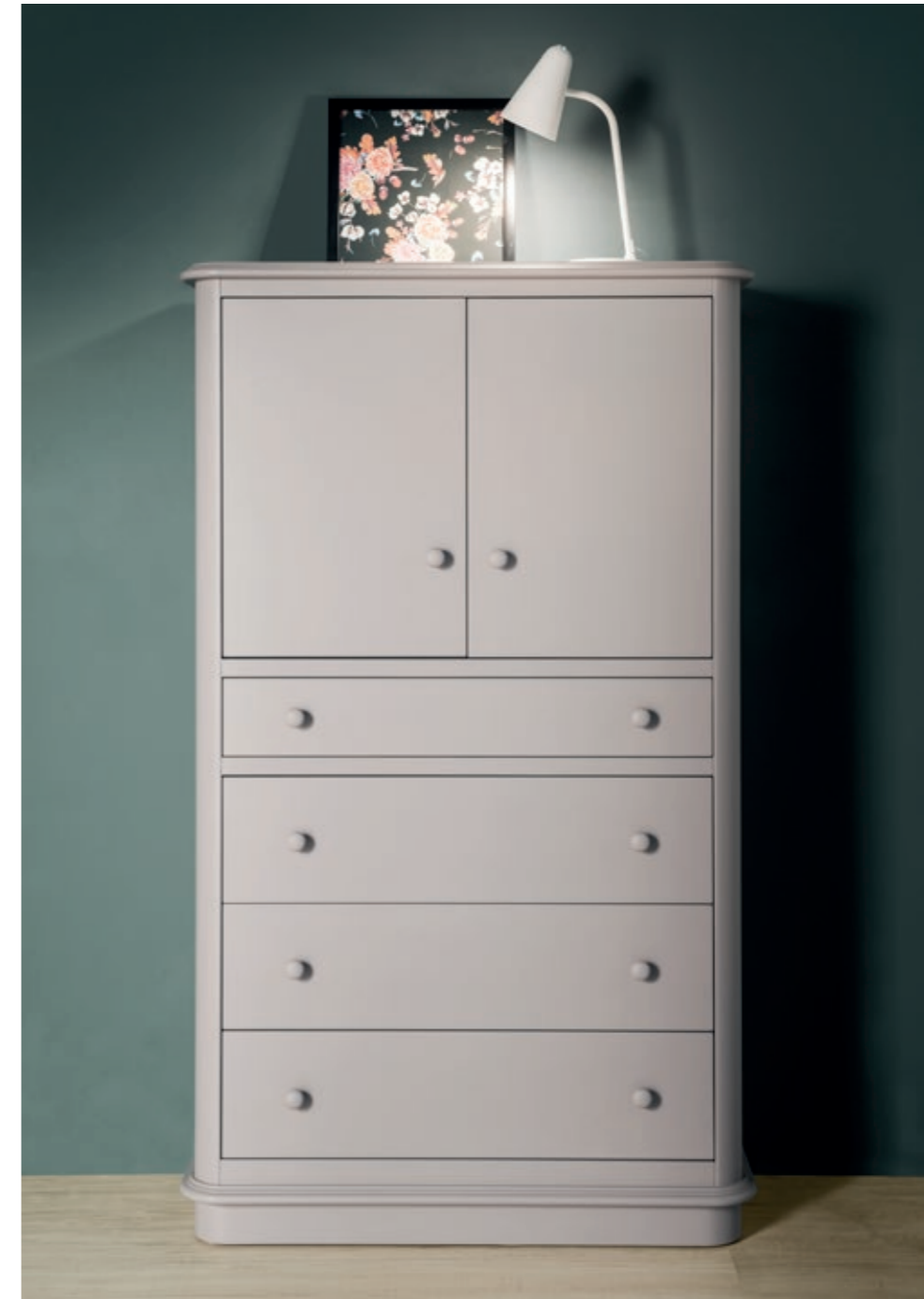

IT. Rif. listino pag. 102
EN. Price list ref. pg. 102
РУ. Стр. прайс-лист. 102
СOmyraLC

5. Babele



IT. Ingombro cm 123x57 - Mobile: Laccato RAL 9003 Opaco - Top: Marmo - Lavabo: Ceramica
Specchio: Laccato - Luci: Oro.

EN. Dimension: cm 123x57 - Washbasin Base: Lacquered RAL 9003 Matt Top: Marble
Basin: Ceramic - Mirror: Lacquered - Light: Gold.

РУ. Размеры: см 123x57 - Мебель: Прокрашенная RAL 9003 Матовая - Столешница: Мрамор
Умывальник: Керамика - Зеркало: Прокрашенное Светильник: Апплик Золото.



IT. Rif. listino pag. 83
EN. Price list ref. pg. 83
РУ. Стр. прайс-лист. 83
BAbabeleLC+MAbabeleC+SOTTOPIANO+SPbabeleLC+APAM00OR(x2)

6. Babila + Babila Vetrina

IT. Dimensioni cm 123x57 - Mobile: Finitura Laccato Opaco RAL 9003 Top: Marmo
Lavabo: Ceramica - Specchio: Laccato - Luci: Cromo.

EN. Dimension cm 123x57 - Furniture: Lacquered RAL 9003 Matt Top: Marble - Sink: Ceramic
Mirror: Laquered - Light: Chrome.

РУ. Размеры см 123x57 - Мебель: Отделка: Лакированный Матовый RAL 9003
Столешница: Мрамор - Умывальник: Керамика - Зеркало: Лакированный - Светильник: Хром.



IT. Rif. listino pag. 84-102
EN. Price list ref. pg. 84-102
РУ. Стр. прайс-лист. 84-102
BAabilaLC+MAabilaF+SOTTOPIANO+SPabilaLC+APAM00CR(x2)+VEabilaLC(SX)

7. Nemesi



IT. Rif. listino pag. 84
EN. Price list ref. pg. 84
РУ. Стр. прайс-лист. 84
ВAnemesiLC+MAnemesiA+SOTTOPIANO+SPnemesiLC+APGI02CR(x2)



IT. Ingombro cm 122x57 - Mobile: Laccato RAL 9003 - Top: Marmo - Lavabo: Ceramica
Specchio: Laccato - Luci: Cromo.

EN. Dimension: cm 122x57 - Washbasin Base: Lacquered RAL 9003 - Top: Marble - Basin: Ceramic
Mirror: Lacquered - Light: Chromed.

РУ. Размеры: см 122x57 - Мебель: Прокрашенная RAL 9003 - Столешница: Мрамор
Умывальник: Керамика - Зеркало: Прокрашенное - Светильник: Хром.

8. Antia

IT. Dimensioni cm 106x60 - Mobile: Laccato Opaco RAL 9003 con Patinatura Oro Top: Marmo - Lavabo: Ceramica - Specchio: Foglia - Luci: Cromo.

EN. Dimension cm 106x60 - Furniture: Lacquered RAL 9003 Matt with Gold Coating Top: Marble - Sink: Ceramic - Mirror: Leaf - Light: Chrome.

РУ. Размеры см 106x60 - Мебель: Отделка: Лакированный Матовый RAL 9003 Патинированное Золото - Столешница: Мрамор - Умывальник: Керамика - Зеркало: Сусальный Лист/ Фольга Светильник: Хром.



IT. Rif. listino pag. 85
EN. Price list ref. pg. 85
РУ. Стр. прайс-лист. 85
BAantiaPA+MAantiaH+SOTTOPIANO+JUDIELF+APAM00CR(x2)

9. Luce

IT. Dimensioni cm 110x61 - Mobile: Finitura Laccato Opaco RAL 9003 - Lavabo: Ceramica Specchio: Decorato - Luci: Oro.

EN. Dimension cm 110x61 - Furniture: Lacquered RAL 9003 Matt- Sink: Ceramic Mirror: Decorated - Light: Gold.

РУ. Размеры см 110x61 - Мебель: Отделка: Лакированный Матовый RAL 9003 - Умывальник: Керамика - Зеркало: Декорированный/ сдекором - Светильник: Золото.



IT. Rif. listino pag. 85
EN. Price list ref. pg. 85
РУ. Стр. прайс-лист. 85
BALuceLC+LAVAB110G+SPluceDC+APGI00OR(x2)

10. Serge

IT. Dimensioni cm 110x61 - Mobile: Finitura Laccato Lucido Madreperla Cipria - Lavabo: Ceramica Specchio: Laccato - Luci: Cromo.

EN. Dimension cm 110x61 - Furniture: Lacquered Madreperla Cipria Gloss - Sink: Ceramic Mirror: Laquered - Light: Chrome.

РУ. Размеры см 110x61 - Мебель: Отделка Лакированный Матовый Madreperla Cipria Умывальник: Керамика - Зеркало: Лакированный - Светильник: Хром.



IT. Rif. listino pag. 86
EN. Price list ref. pg. 86
РУ. Стр. прайс-лист. 86
BAsergeLC+LAVAB110D+SPsergeLC+APAM05CR(x2)

11. Aura Colonna

IT. Dimensioni cm 40x33x160h - Mobile: Finitura Laccato Lucido Madreperla.

EN. Dimension cm 40x33x160h - Furniture: Lacquered Madreperla Glossy.

РУ. Размеры см 40x33x160h - Мебель: Отделка: Лакированный Глянцевый Перламутровый.



IT. Rif. listino pag. 102
EN. Price list ref. pg. 102
РУ. Стр. прайс-лист. 102
COauraLC(DX)

12. Aura

IT. Dimensioni cm 90x56 - Mobile: Finitura Laccato Lucido Madreperla - Lavabo: Ceramica
Specchio: Laccato - Applique: Cromo.

EN. Dimension cm 90x56 - Furniture: Lacquered Madreperla Glossy - Sink: Ceramic
Mirror: Laquered - Wall Light: Chrome.

PY. Размеры см 90x56 - Мебель: Отделка: Лакированный Глянцевый Перламутровый
Умывальник: Керамика - Зеркало: Лакированный - Светильник: Хром.



IT. Rif. listino pag. 86
EN. Price list ref. pg. 86
PY. Стр.прайс-лист. 86
BAuraLC+LAVAB90G+SPwingLC+APAM05CR(x2)

CLASSIC



IT. Rif. listino pag. 86
EN. Price list ref. pg. 86
PY. Стр.прайс-лист. 86
BAuraLF+LAVAB90G+SPwingLF+APAM05CR(x2)

13. Suzie

IT. Dimensioni cm 90x56 - Mobile: Finitura Laccato Lucido Madreperla - Lavabo: Ceramica - Specchio: Laccato - Luci: Cromo.

EN. Dimension cm 90x56 - Furniture: Lacquered Madreperla Glossy - Sink: Ceramic Mirror: Laquered - Light: Chrome.

РУ. Размеры см 90x56 - Мебель: Отделка Лакированный Глянцевый Перламутровый Столешница: Керамика - Умывальник: Керамика - Зеркало: Лакированный - Светильник: Хром.



IT. Rif. listino pag. 87
EN. Price list ref. pg. 87
РУ. Стр. прайс-лист. 87
BAsuzieLC+LAVAB90G+SPwingLC+APAM05CR(x2)

14. Taylor 4

IT. Dimensioni cm 158x50 - Mobile: Finitura Decapè RAL 9003 - Lavabo: Ceramica Specchio: Laccato - Luci: Oro.

EN. Dimension cm 158x50 - Furniture: Decapè Lacquer RAL 9003 Matt - Sink: Ceramic Mirror: Laquered - Light: Gold.

РУ. Размеры см 158x50 - Мебель: Ясень Декапэ RAL 9003 - Умывальник: Керамика Зеркало: Лакированный - Светильник: Золото.



IT. Rif. listino pag. 87
EN. Price list ref. pg. 87
РУ. Стр. прайс-лист. 87
BAtaylor4DE+ENGLAND(x2)+SPtaylor4DE(x2)+APAM00OR(x3)

15. Taylor 3

IT. Dimensioni cm 132x50 - Mobile: Finitura Decapè RAL 7016 - Lavabo: Ceramica Specchio: Laccato.

EN. Dimension cm 132x50 - Furniture: Decapè Lacquer RAL 7016 Matt - Top: Ceramic Sink: Ceramic - Mirror: Laquered.

РУ. Размеры см 132x50 - Мебель: Ясень Декапэ RAL 9003 - Умывальник: Керамика Зеркало: Лакированный.



IT. Rif. listino pag. 88
EN. Price list ref. pg. 88
РУ. Стр. прайс-лист. 88
ВAtaylor3DE+ENGLAND+SPtaylor3DE

16. Taylor 2

IT. Dimensioni cm 98x50 - Mobile: Finitura Decapè RAL 1013 - Lavabo: Ceramica Specchio: Laccato.

EN. Dimension cm 98x50 - Furniture: Decapè Lacquer RAL 1013 Matt - Sink: Ceramic Mirror: Laquered.

РУ. Размеры см 98x50 - Мебель: Ясень Декапэ RAL 9003 - Столешница: Керамика Умывальник: Керамика - Зеркало: Лакированный.



IT. Rif. listino pag. 88
EN. Price list ref. pg. 88
РУ. Стр. прайс-лист. 88
ВAtaylor2DE+ENGLAND+SPtaylor2DE

17. Taylor 1

IT. Dimensioni cm 64x50 - Mobile: Finitura Decapè Testa di Moro - Lavabo: Ceramica
Specchio: Laccato - Luci: Cromo.

EN. Dimension cm 64x50 - Furniture: Decapè Lacquer Dark-Brown Matt Sink: Ceramic
Mirror: Laquered - Light: Chrome.

РУ. Размеры см 64x50 - Мебель: Ясень Декапэ Цвет Чёрно-Коричневый - Умывальник: Керамика
Зеркало: Лакированный - Светильник: Хром.



IT. Rif. listino pag. 89
EN. Price list ref. pg. 89
РУ. Стр. прайс-лист. 89
BAaylor1DE+ENGLAND+Sptaylor1DE+APAM05CR(x2)

18. Taylor 5

IT. Dimensioni cm 64x50 - Mobile: Finitura Laccato Opaco RAL 1013 - Lavabo: Ceramica
Specchio: Foglia - Luci: Cromo.

EN. Dimension cm 64x50 - Furniture: Lacquered RAL1013 Matt - Sink: Ceramic
Mirror: Leaf - Light: Chrome.

РУ. Размеры см 64x50 - Мебель: Отделка: Лакированный Матовый RAL 1013 - Умывальник: Керамика
Зеркало: Сусальный Лист/Фольга - Светильник: Хром.



IT. Rif. listino pag. 89
EN. Price list ref. pg. 89
РУ. Стр. прайс-лист. 89
BAaylor5LC+ENGLAND+CHIUSIAR+APAM05CR(x2)

19. Taylor Vetrina

IT. Dimensioni cm 50x40x162h - Mobile: Finitura Laccato Opaco RAL 7033.

EN. Dimension cm 50x40x162h - Furniture: Lacquered RAL 7033 Matt.

РУ. Размеры см 50x40x162h - Мебель: Отделка: Лакированный Матовый RAL 7033.



IT. Rif. listino pag. 102
EN. Price list ref. pg. 102
РУ. Стр. прайс-лист. 102
VEtaylorLC(DX)

20. Matheus Colonna

IT. Dimensioni cm 46x41x135h - Mobile: Finitura Decapè RAL 9003.

EN. Dimension cm 46x41x135h - Furniture: Decapè Lacquer RAL 9003 Matt.

РУ. Размеры см 46x41x135h - Мебель: Отделка Decapè RAL 9003.



IT. Rif. listino pag. 103
EN. Price list ref. pg. 103
РУ. Стр. прайс-лист. 103
COmatheus1DE(SX)

21. Matheus 55 e 75

IT. Dimensioni cm 55x44 e 75x44 - Mobile: Finitura Decapè RAL 9003 - Lavabo: Ceramica
Specchio: Laccato - Luci Oro.

EN. Dimension cm 55x44 e 75x44 - Furniture: Decapè Lacquer RAL 9003 Matt
Sink: Ceramic - Mirror: Laquered - Light: Gold.

РУ. Размеры см 55x44 e 75x44 - Мебель: Отделка Decapè RAL 9003 - Умывальник:
Керамика - Зеркало: Лакированный - Светильник: Золото.



IT. Rif. listino pag. 90
EN. Price list ref. pg. 90
РУ. Стр. прайс-лист. 90
BAmatheus75DE+LAVAB75DET+SPmatheus75DE+APAM00CR(x2)

22. Matheus 90

IT. Dimensioni cm 90x56 - Mobile: Finitura a Decapè RAL 1019 - Lavabo: Ceramica
Specchio: Laccato - Luci: Oro.

EN. Dimension cm 90x56 - Furniture: Decapè Lacquer RAL 1019 Matt - Sink: Ceramic
Mirror: Laquered - Light: Gold.

РУ. Размеры см 90x56 - Мебель: Отделка Декарè RAL 1019 - Умывальник: Керамика
Зеркало: Лакированный - Светильник: Золото.



IT. Rif. listino pag. 91
EN. Price list ref. pg. 91
РУ. Стр. прайс-лист. 91
ВAmatheus90DE+LAVAB90D+SPmatheus90DE+APAM00OR(x2)



23. Aton



IT. Dimensioni cm 110x61 - Mobile: Finitura Decapè Bianco-Argento - Lavabo: Ceramica
Specchio: Decapè - Luci: Cromo.

EN. Dimension cm 110x61 - Furniture: Decapè Finish White - Silver - Sink: Ceramic
Mirror: Decapè Light: Chrome.

PY. Размеры см 110x61 - Мебель: Отделка: Декапе Бело-Серебряный - Умывальник: Керамика
Зеркало: Декапе - Светильник: Хром.

IT. Rif. listino pag. 91
EN. Price list ref. pg. 91
PY. Стр. прайс-лист. 91
BAtonDE+LAVAB110D+SPatonDE+APAM05CR(x2)

24. Nicolas

IT. Dimensioni cm 110x61 - Mobile: Finitura Decapè Testa di Moro - Lavabo: Ceramica
Specchio: Laccato Luci: Cromo.

EN. Dimension cm 110x61 - Furniture: Opened Decapè DarkBrown Matt - Sink: Cramic
Mirror: Laquered - Light: Chrome.

РУ. Размеры см 110 х 61 - Мебель: Отделка с Эффектом Декапе , Цвет Чёрно-Коричневый
Умывальник: Керамика - Зеркало: Лакированный - Светильник: Хром.



IT. Rif. listino pag. 92 - 103
EN. Price list ref. pg. 92 - 103
РУ. Стр. прайс-лист. 92 - 103
BA NicolasDE+LAVAB110D+SP NicolasDE+APAM05CR(x2)+VENicolasLC(DX)

25. Dorado

IT. Dimensioni cm 110x61 - Mobile: Finitura Decapè RAL 9003 - Top: Marmo - Lavabo: Ceramica
Specchio: Foglia - Luci: Oro.

EN. Dimension cm 110x61 - Furniture: Decapè Lacquer RAL 9003 Matt - Top: Marble
Sink: Ceramic - Mirror: Leaf - Light: Gold.

РУ. Размеры см 110 х 61 - Мебель: Отделка с Эффектом Декапе RAL 9003 - Столешница:
Мрамор - Умывальник: Керамика - Зеркало: Сусальный Лист/ Фольга - Светильник: Золото.



IT. Rif. listino pag. 92
EN. Price list ref. pg. 92
РУ. Стр. прайс-лист. 92
BA DoradoDE+MA DoradoC+SOTTOPIANO+BASILICATAOR+APAM00OR(x2)

26. Firenze

IT. Dimensioni cm 105x50,5 - Mobile: Finitura Decapè RAL 9003 - Lavabo: Ceramica Specchio: Decapè.

EN. Dimension cm 105x50,5 - Furniture: Opened Pore Lacquer RAL 9003 Mat Sink: Ceramic - Mirror: Decapè.

PY. Размеры см 105x50,5 - Мебель: Отделка: Декапе RAL 9003 - Умывальник: Керамика - Зеркало: Декапе.



IT. Rif. listino pag. 100
EN. Price list ref. pg. 100
PY. Стр. прайс-лист: 100
BAfirenzeDE+CARAV105+SPfirenzeDE

27. Lampedusa

IT. Dimensioni cm 106x60 - Mobile: Finitura Noce Intarsiato - Top: Marmo - Lavabo: Ceramica Specchio: Noce - Luci: Oro.

EN. Dimension cm 106x60 - Furniture: Walnut Finish With Inlaid Woodwork - Top: Marble Sink: Ceramic - Mirror: Walnut - Light: Gold.

PY. Размеры см 106x60 - Мебель: Отделка: Орех с Инкрустацией - Столешница: Мрамор Умывальник: Керамика - Зеркало: Орех - Светильник: Золото.



IT. Rif. listino pag. 93
EN. Price list ref. pg. 93
PY. Стр. прайс-лист: 93
BAlampedusaNO+MALampedusaC+SOTTOPIANO+SPlampedusaNO+APAM00OR(x2)



28. Linosa Vetrina

IT. Dimensioni cm 52x40x165h - Mobile: Finitura Noce intarsiato.

EN. Dimension cm 52x40x165h - Furniture: Walnut Finish with Inlaid Woodwork.

РУ. Размеры см 52x40x165h - Мебель: Отделка: Орех с Инкрустацией.



IT. Rif. listino pag. 103
EN. Price list ref. pg. 103
РУ. Стр. прайс-лист. 103
VElinosaNO(DX)

29. Linosa

IT. Dimensioni cm 121x60 - Mobile: Finitura Noce Intarsiato - Top: Marmo Botticino
Lavabo: Ceramica - Specchio: Noce - Luci: Oro.

EN. Dimension cm 121x60 - Furniture: Walnut Finish with Inlaid Woodwork - Top: Marble Botticino - Sink: Ceramic - Mirror: Walnut - Light: Gold.

РУ. Размеры см 121x60 - Мебель: Отделка: Орех с Инкрустацией - Столешница: Мрамор Botticino - Умывальник: Керамика - Зеркало: Орех - Светильник: Золото.



IT. Rif. listino pag. 93
EN. Price list ref. pg. 93
РУ. Стр. прайс-лист. 93
BAlinosaNO+MAlinosaC+SOTTOPIANO+SPlinosaNO+APAM00OR(x2)

30. Rodi Vetrina

IT. Dimensioni cm 50x40x160h - Mobile: Finitura Noce Intarsiato.

EN. Dimension cm 50x40x160h - Furniture: Walnut Finish with Inlaid Woodwork.

РУ. Размеры см 50x40x160h - Мебель: Отделка: Орех с Инкрустацией.



IT. Rif. listino pag. 103
EN. Price list ref. pg. 103
РУ. Стр. прайс-лист. 103
VErodiNO(DX)

31. Rodi

IT. Dimensioni cm 110x61 - Mobile: Finitura Noce Intarsiato - Lavabo: Ceramica Specchio: Noce - Luci: Bronzo.

EN. Dimension cm 110x61 - Furniture: Walnut Finish with Inlaid Woodwork - Sink: Ceramic - Mirror: Walnut - Light: Bronze.

РУ. Размеры см 110x61 - Мебель: Отделка: Орех с Инкрустацией - Умывальник: Керамика
Зеркало: Орех - Светильник: Бронза.



IT. Rif. listino pag. 94
EN. Price list ref. pg. 94
РУ. Стр. прайс-лист. 94
BArodiNO+LAVAB110G+SProdiNO+APGI02BR(x2)

32. Ischia Vetrina

IT. Dimensioni cm 50x38x160h - Mobile: Finitura Noce Intarsiato.

EN. Dimension cm 50x38x160h - Furniture: Walnut Finish with Inlaid Woodwork.

РУ. Размеры см 50x38x160h - Мебель: Отделка: Орех с Инкрустацией.



IT. Rif. listino pag. 104
EN. Price list ref. pg. 104
РУ. Стр. прайс-лист. 104
VEIschiaNO(DX)

33. Stromboli

IT. Dimensioni cm 105x56 - Mobile: Finitura Noce Intarsiato - Lavabo: Ceramica
Specchio: Noce - Luci: Bronzo.

EN. Dimension cm 105x56 - Furniture: Walnut Finish with Inlaid Woodwork - Sink:
Ceramic - Mirror: Walnut - Light: Bronze.

РУ. Размеры см 105x56 - Мебель: Отделка: Орех с Инкрустацией - Умывальник:
Керамика - Зеркало: Орех - Светильник: Бронза.



IT. Rif. listino pag. 94
EN. Price list ref. pg. 94
РУ. Стр. прайс-лист. 94
BAstromboliNO+LAVAB105F+ SPstromboliNO+APGI02BR(x2)

34. Ischia Cassettiera e Comodino

IT. Dimensioni cm 50x38x105h, 50x38x105h - Mobile: Finitura Noce Intarsiato.

EN. Dimension cm 50x38x105h, 50x38x105h - Furniture: Walnut Finish with Inlaid Woodwork.

РУ. Размеры см 50x38x105h, 50x38x105h - Мебель: Отделка: Орех с Инкрустацией.



IT. Rif. listino pag. 104
EN. Price list ref. pg. 104
РУ. Стр. прайс-лист. 104
CAischiaNO+ COMischiaNO(DX)

35. Elba

IT. Dimensioni cm 105x56 - Mobile: Finitura Noce Intarsiato - Lavabo: Ceramica
Specchio: Noce - Luci: Bronzo.

EN. Dimension cm 105x56 - Furniture: Walnut Finish with Inlaid Woodwork - Sink:
Ceramic - Mirror: Walnut - Light: Bronze.

РУ. Размеры см 105x56 - Мебель: Отделка: Орех с Инкрустацией - Умывальник: Керамика
Зеркало: Орех - Светильник: Бронза.



IT. Rif. listino pag. 95
EN. Price list ref. pg. 95
РУ. Стр. прайс-лист. 95
BAelbaNO+LAVAB105F+SPelbaNO+APG102BR(x2)

36. Panarea

IT. Dimensioni cm 74x50,5 - Mobile: Finitura Noce Intarsiato - Lavabo: Ceramica
Specchio: Noce - Luci Bronzo.

EN. Dimension cm 74x50,5 - Furniture: Walnut Finish with Inlaid Woodwork - Sink:
Ceramic - Mirror: Walnut - Light: Bronze.

РУ. Размеры см 74x50,5 - Мебель: Отделка: Орех с Инкрустацией - Умывальник: Керамика
Зеркало: Орех - Светильник: Бронза.



IT. Rif. listino pag. 95
EN. Price list ref. pg. 95
РУ. Стр. прайс-лист. 95
BApanareaNO+AMER74+SPpanareaNO+APGI02BR(x2)

37. Ponza

IT. Dimensioni cm 86x50,5 - Mobile: Finitura Noce Intarsiato - Lavabo: Ceramica
Specchio: Noce - Luci: Bronzo.

EN. Dimension cm 86x50,5 - Furniture: Walnut Finish with Inlaid Woodwork - Sink:
Ceramic - Mirror: Walnut - Light: Bronze.

РУ. Размеры см 86x50,5 - Мебель: Отделка: Орех с Инкрустацией - Умывальник: Керамика
Зеркало: Орех - Светильник: Бронза.



IT. Rif. listino pag. 96
EN. Price list ref. pg. 96
РУ. Стр. прайс-лист. 96
BAponzaNO+AMER86+SPponzaNO+APGI02BR(x2)

38. Malta

IT. Dimensioni cm 104x50,5 - Mobile: Finitura Noce Intarsiato - Lavabo: Ceramica
Specchio: Noce.

EN. Dimension cm 104x50,5 - Furniture: Walnut Finish with Inlaid Woodwork - Top:
Ceramic - Sink: Ceramic - Mirror: Walnut.

РУ. Размеры см 104x50,5 - Мебель: Отделка: Орех с Инкрустацией - Столешница:
Керамика - Умывальник: Керамика - Зеркало: Орех.



IT. Rif. listino pag. 96
EN. Price list ref. pg. 96
РУ. Стр. прайс-лист. 96
ВAmaltaNO+AMER104+SPmaltaPNO

39. Salina

IT. Dimensioni cm 160x57 - Mobile: Finitura Noce Intarsiato - Top: Marmo B. Carrara
Lavabo: Ceramica - Specchio: Noce - Luci: Bronzo.

EN. Dimension cm 160x57 - Furniture: Walnut Finish with Inlaid Woodwork - Top: B. Carrara
Marble - Sink: Ceramic - Mirror: Walnut - Light: Bronze.

РУ. Размеры см 160x57 - Мебель: Отделка: Орех с Инкрустацией - Столешница: Мрамор
Bianco Carrara - Умывальник: Керамика - Зеркало: Орех - Светильник: Бронза.



IT. Rif. listino pag. 97
EN. Price list ref. pg. 97
РУ. Стр. прайс-лист. 97
ВAsalinaNO+MASalinaA+SOTTOPIANO(x2)+SPsalinaNO+APGI02BR(x2)

40. Narciso

IT. Dimensioni cm 122x57 - Mobile: Finitura Noce Anticato - Top: Marmo B. Carrara - Lavabo: Ceramica Specchio: Noce - Luci: Bronzo.

EN. Dimension cm 122x57 - Furniture: Antique Walnut Finish - Top: Marble B. Carrara - Sink: Ceramic - Mirror: Walnut - Light: Bronze.

PY. Размеры см 122x57 - Мебель: Отделка: Античный орех Столешница: Мрамор Bianco Carrara - Умывальник: Керамика - Зеркало: Орех - Светильник: Бронза.



IT. Rif. listino pag. 97
EN. Price list ref. pg. 97
PY. Стр. прайс-лист. 97
BANarcisoNO+MANarcisoA+SOTTOPIANO+SPnarcisoNO+APGI02BR(x2)



41. Papavero

IT. Dimensioni cm 180x57 - Mobile: Finitura Noce Anticato - Top: Marmo B. Carrara - Lavabo: Ceramica Specchio: Noce - Luci: Bronzo.

EN. Dimension cm 180x57 - Furniture: Antique Walnut Finish - Top: B. Carrara Marble - Sink: Ceramic - Mirror: Walnut - Light: Bronze.

PY. Размеры см 180x57 - Мебель: Отделка: Античный орех - Столешница: Мрамор Bianco Carrara - Умывальник: Керамика - Зеркало: Орех - Светильник: Бронза.

IT. Rif. listino pag. 96
EN. Price list ref. pg. 98
PY. Стр. прайс-лист. 98
BApapaveroNO+MAPapaveroA+SOTTOPIANO(x2) +SPpapaveroNO+APGI02BR(x2)

42. Anemone Vetrina

IT. Dimensioni cm 50x38x160h - Mobile: Finitura Noce Anticato.

EN. Dimension cm 50x38x160h - Furniture: Antiqued Walnut Finish.

РУ. Размеры см 50x38x160h - Мебель: Отделка: Античный Орех.



IT. Rif. listino pag. 104
EN. Price list ref. pg. 104
РУ. Стр. прайс-лист. 104
VAnemoneNO(DX)

43. Anemone

IT. Dimensioni cm 160x57 - Mobile: Finitura Noce Anticato - Top: Marmo B. Carrara
Lavabo: Ceramica - Specchio: Noce - Luci: Bronzo.

EN. Dimension cm 160x57 - Furniture: Antique Walnut Finish - Top: B. Carrara Marble
Sink: Ceramic - Mirror: Walnut - Light: Bronze.

РУ. Размеры см 160x57 - Мебель: Отделка: Античный Орех - Столешница: Мрамор
Bianco Carrara - Умывальник: Керамика - Зеркало: Орех - Светильник: Бронза.



IT. Rif. listino pag. 98
EN. Price list ref. pag. 98
РУ. Стр. прайс-лист. 98
VAnemoneNO+MAnemoneA+SOTTOPIANO(x2)+SPanemoneNO+APGIO2BR(x2)

44. Ariete

IT. Dimensioni cm 140x58 - Mobile: Legno Vecchio Decorato a Mano - Top: Marmo B. Carrara - Lavabo: Ceramica - Specchio: Decorato - Luci: Cromo.

EN. Dimension cm 140x58 - Furniture: Hand Decorated Aged Wood - Top: B. Carrara Marble - Sink: Ceramic Mirror: Decorated Light: Chrome.

РУ. Размеры см 140x58 - Мебель: Отделка: Массив Дерева под Старину - Столешница: Мрамор Bianco Carrara - Умывальник: Керамика - Зеркало: Декорированный/ с Декором - Светильник: Хром.



IT. Rif. listino pag. 99

EN. Price list ref. pg. 99

РУ. Стр. прайс-лист. 99

BArieteDC+MArieteA+SOTTOPIANO+SParieteDC+APAM00CR(x2)



45. Cipro



IT. Dimensioni cm 73x54 - Mobile: Decorato a Mano - Lavabo: Ceramica - Specchio: Decorato - Luci: Cromo.

EN. Dimension cm 73x54 - Furniture: Hand Decorated - Sink: Ceramic - Mirror: Decorated - Light: Chrome.

PY. Размеры см 73x54 - Мебель: Отделка: С Декором Выполненным Вручную - Зеркало: Декорированный/ с Декором - Светильник: Хром.

IT. Rif. listino pag. 99
EN. Price list ref. pg. 99
PY. Стр. прайс-лист. 99
BAciproDC+LAVAB73S+SPciproDC+APAM00CR(x2)

46. Lauren

IT. Dimensioni cm 90x56 - Mobile: Ferro Battuto Antracite/Bronzo
Lavabo: Ceramica Specchio: Ferro Battuto.

EN. Dimension cm 90x56 - Furniture: Charcoal Bronze
Wrought Iron - Sink: Ceramic - Mirror: Wrought Iron.

PY. Размеры см 90x56 - Мебель: Отделка: Кованое железо
Антрацит-Бронза - Умывальник: Керамика Зеркало: Кованное
Железо.



IT. Rif. listino pag. 100
EN. Price list ref. ag. 100
PY. Стр. прайс-лист. 100
BA Lauren FB + LAVABO 90G + SPl Lauren 90FB

47. Aurora

IT. Dimensioni cm 86x50 - Mobile: Ferro Battuto Antracite Opaco - Lavabo: Ceramica Specchio: Ferro Battuto.

EN. Dimension cm 86x50 - Furniture: Wrought Iron Anthracite Matt - Sink: Ceramic Mirror: Wrought Iron.

РУ. Размеры см 86x50 - Мебель: Отделка Кованое Железо Матовый Антрацит - Столешница: Керамика - Зеркало: Кованное Железо.



IT. Rif. listino pag. 101
EN. Price list ref. pg. 101
РУ. Стр. прайс-лист. 101
ВAuroraFB+AMER86+SPaurora86FB

48. Giada

IT. Dimensioni cm 86x50 - Mobile: Ferro Battuto Antracite/Bronzo - Lavabo: Ceramica Specchio: Ferro Battuto.

EN. Dimension cm 86x50 - Furniture: Charcoal Bronze Wrought Iron - Sink: Ceramic - Mirror: Wrought Iron.

РУ. Размеры см 86x50 - Мебель: Отделка: Кованое Железо Антрацит-Бронза - Умывальник: Керамика - Зеркало: Кованное Железо.



IT. Rif. listino pag. 101
EN. Price list ref. pg. 101
РУ. Стр. прайс-лист. 101
ВAgiada86FB+AMER86+SPgiada86FB

ENGLISH STYLE

Il punto d'incontro progettuale tra l'eleganza inglese e l'estro italiano.

Le influenze anglosassoni vestono le proposte appartenenti a questo filone stilistico. L'eleganza inglese viene reinterpretata e perfezionata infondendo un tocco d'italianità soprattutto per quanto riguarda la cura dei particolari. L'insieme risulta armonico e la linea ENGLISH STYLE diventa così unica e caratteristica.

The meeting point between the English elegance and the Italian flair.

The Anglo-Saxon influences are the mainstream of the style features. The English elegance is interpreted and improved through a light Italian touch especially in relation to the details. This results in a harmonic, unique and characteristic English style.

Встреча между английской элегантностью и итальянским вдохновением.

Этому стилю присуще влияние англосаксонской культуры. Английская элегантность переосмысливается и совершенствуется при слиянии с итальянским стилем, заботящимся о минимальных деталях. Линия ENGLISH STYLE становится гармоничной, уникальной и характерной.



1. Astoria

IT. Dimensioni cm 64x50 - Mobile: Consolle in Ottone Cromo - Lavabo: Ceramica Luci: Cromo.

EN. Dimension cm 64x50 - Furniture: Brass Consolle in Chrome Finish - Sink: Ceramic Light: Chrome.

РУ. Размеры см 64x50 - Мебель: Консоль из Латунни, Золото - Умывальник: Керамика Светильник: Хром.



IT. Rif. listino pag. 108
EN. Price list ref. pg. 108
РУ. Стр. прайс-лист. 108
CMastoriaCR+ENGLAND+CHIUSIAR+APAM05CR(x2)

2. Chelsea

IT. Dimensioni cm 90x56 - Mobile: Consolle in Ottone Cromo - Lavabo: Ceramica Luci: Cromo.

EN. Dimension cm 90x56 - Furniture: Brass Consolle in Chrome Finish - Sink: Ceramic Light: Chrome.

РУ. Размеры см 90x56 - Мебель: Консоль из Латунни, Золото - Умывальник: Керамика Светильник: Хром.



IT. Rif. listino pag. 108
EN. Price list ref. pg. 108
РУ. Стр. прайс-лист. 108
CMchelseaCR+LAVAB90D+PUGLIALC+APAM05CR(x2)

3. Jasmine

IT. Dimensioni cm 90x56 - Mobile: Consolle in Alluminio Cromo - Top: Marmo
Lavabo: Ceramica - Luci: Cromo.

EN. Dimension cm 90x56 - Furniture: Brass Consolle in Aluminium Finish
Top: Marble - Sink: Ceramic - Light: Chrome.

РУ. Размеры см 90x56 - Мебель: Консоль из Алюминия, Хром - Столешница: Мрамор
Бianco Carrara - Умывальник: Керамика - Светильник: Хром.



IT. Rif. listino pag. 109
EN. Price list ref. pg. 109
РУ. Стр. прайс-лист. 109
CMjasmCR+MAjasmA+TECH+RAPHAELDC+APAM10CR(x2)

4. Kate

IT. Dimensioni cm 60x51 - Mobile: Consolle in Ottone Cromo - Lavabo: Ceramica
Luci: Cromo.

EN. Dimension cm 60x51 - Furniture: Brass Consolle in Chrome Finish
Sink: Ceramic - Light: Chrome.

РУ. Размеры см 60x51 - Мебель: Консоль из Латунни, Золото - Умывальник: Керамика
Светильник: Хром.



IT. Rif. listino pag. 109
EN. Price list ref. pg. 109
РУ. Стр. прайс-лист. 109
CMkateCR+SAVOY+VENETOAR+APAM05CR(x2)



IT. Rif. listino pag. 111
EN. Price list ref. pg. 111
PY. Стр. прайс-лист. 111
ASLU05OR

5. Lucie Colonna



IT. Mobile: Colonna Girevole a Pavimento con Specchio Cromo.

EN. Furniture: Floor Swivel Holder with Mirror in Chrome Finish.

PY. Мебель: Шкафчик-Пенал Вращающийся, с Зеркалом, Напольный, Золото.

IT. Rif. listino pag. 110
EN. Price list ref. pg. 110
PY. Стр. прайс-лист. 110
ASLU00CR

Tools



Sanitari e Consolle p. 312



Lavabi p. 334



Rubinetteria p. 346



Vasche e
Box Docce p. 414



Termoarredi p. 456



Accessori p. 486



Illuminazione p. 514



Specchi e Cornici p. 532



Tappeti e
Carte da Parati p. 546

Sanitari e Consolle

La nostra gamma di sanitari presenta un'ampia scelta sviluppata non soltanto sulla base di canoni estetici ma anche per funzionalità. Tradizionali, contemporanei, a sospensione o a terra; i sanitari sono l'essenza stessa del bagno e concorrono alla definizione degli spazi.

Our range of sanitary ware presents a wide and developed choice, based not only on aesthetics but also function. Traditional, contemporary, wall-hung, on the floor; sanitary ware are the essence of the bathroom and define the spaces.

Наш ассортимент сантехники представляет широкий выбор, разработанный не только на основе эстетических стандартов, но и для функциональности. Традиционная, современная, подвесная или напольная сантехника – это суть самой ванной комнаты и определение ее пространств.



1. Stone a terra



Rif. listino pag. 114
EN. Price list ref. pg. 114
PV. Стр. прайс-лист. 114



PHST03



GREASE1



GREASE2



PHST15+PHST09(x2)



LAVAB75B+PHST09



PHST01+PHST73

2. Stone sospeso



IT. Rif. listino pag. 114
EN. Price list ref. pg. 114
PV. Стр. прайс-лист. 114



PHST11+PHST73



PHST13

3. Richmond a terra



IT. Rif. listino pag. 118
EN. Price list ref. pg. 118
PV. Стр. прайс-лист. 188



PGRH13



PGRH11+PGRH50+PGRH20+PGRH70



PGRH11+PGRH70

4. Richmond



IT. Rif. listino pag. 118
EN. Price list ref. pg. 118
PV. Стр. прайс-лист. 118



ENGLAND+PHOX09



LAVAB90G+PIED75G
LAVAB110G+PIED75G



PGRH03



PGRH01+PGRH73

5. Denver



IT. Rif. listino pag. 122
EN. Price list ref. pg. 122
PV. Стр. прайс-лист: 122



PHDV05+PHDV09



PHDV03



PHDV01+PSAC00+PHDV70



PHDV07

6. London



IT. Rif. listino pag. 124
 EN. Price list ref. pg. 124
 PV. Стр. прайс-лист. 124



PHLO05+PHLO09



PHLO00+PHLO10+PPAC20+PHLO73



PHLO01+PHLO12+PPAC24+PHLO73



PHLO07+PHLO09



PHLO01+PHLO11+PPAC23+PHLO73



PHLO01+PSAC00+PHLO73



PHLO03

7. Oxford



IT. Rif. listino pag. 128
 EN. Price list ref. pg. 128
 PV. Стр. прайс-лист. 128



PHOX07+PHOX09CL



PHOX01+PSAC00+PHOX73



PHOX05+PHOX09



PHOX00+PHOX10+PPAC20+PHOX73



PHOX01+PHOX12+PPAC24+PHOX73

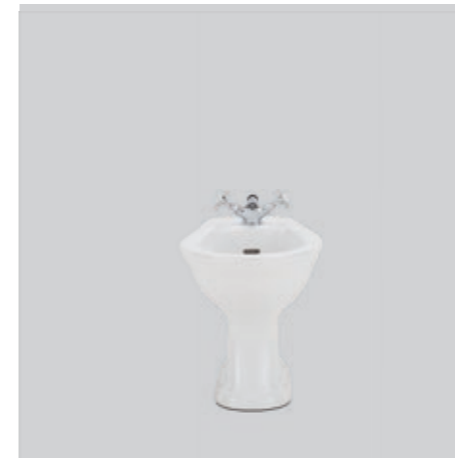

PHOX03



PHOX01+PHOX11+PPAC23+PHOX73

8. Pompei



IT. Rif. listino pag. 132
 EN. Price list ref. pg. 132
 PY. Стр. прайс-лист. 132



PHPM05+PHPM09



PHPM01+PSAC00+PHPM72



PHPM01+PHAL12+PPPM24+PHPM72



PHPM06+PHPM09CL



PHPM01+PHRM10+PPPM21+PHPM72



PHPM03



PHPM01+PHAL11+PPPM23+PHPM72



9. Roma



IT. Rif. listino pag. 136
 EN. Price list ref. pg. 136
 PY. Стр. прайс-лист. 136



PHRM07+PHRM09CL



PHRM01+PSAC00+PMRM72



PHRM01+PHRM12+PPPM24+PHRM72



PHRM05+PHRM09



PHRM00W+PHRM10+PPPM21+PHRM72

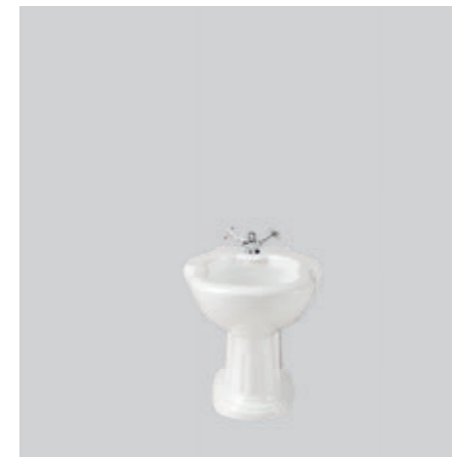

PHRM03



PHRM01+PHAL11+PPPM23+PHRM72

Lavabi

I nostri lavabi sono disponibili in varie finiture e materiali. Semplici oggetti quotidiani, in grado di dialogare con mobili e complementi di diversa fattura, che diventano chiave di volta fondamentale, dando al progetto un senso d'insieme.

Our sinks are available in various finishes and styles. Simple everyday items blend perfectly with our furniture and accessories, becoming an important part of the final concept and project.

Наши раковины доступны в различной отделке и материалах. Простые повседневные предметы, способные найти общее с мебелью и аксессуарами различных фактур, которые становятся фундаментальным ключом дающий проекту чувство единства.



1. Grease 1

IT. Dimensioni cm 59x41x13h - Lavabo in Ceramica da Appoggio.

EN. Dimension cm 59x41x13h - VanityTop Ceramic Sink.

РУ. Размеры см 59x41x13h - Раковина из Керамическая.



IT. Rif. listino pag. 153
EN. Price list ref. pg. 153
РУ. Стр.прайс-лист. 153

2. Eclipse

IT. Dimensioni cm 61x42x15h - Lavabo in Ceramica da Appoggio.

EN. Dimension cm 61x42x15h - Vanity Top Ceramic Sink.

РУ. Размеры см 61x42x15h - Раковина из Керамическая.



IT. Rif. listino pag. 152
EN. Price list ref. pg. 152
РУ. Стр.прайс-лист. 152

3. Bowl

IT. Dimensioni cm 41x41x17h - Lavabo in Ceramica da Appoggio.

EN. Dimension cm 41x41x17h - Vanity Top Ceramic Sink.

РУ. Размеры см 41x41x17h - Раковина из Керамическая.



IT. Rif. listino pag. 153
EN. Price list ref. pg. 153
РУ. Стр. прайс-лист. 153

4. Tub

IT. Dimensioni cm 55x38x30h - Lavabo in Ceramica da Appoggio.

EN. Dimension cm 55x38x30h - Vanity Top Ceramic Sink.

РУ. Размеры см 55x38x30h - Раковина из Керамическая.



IT. Rif. listino pag. 154
EN. Price list ref. pg. 154
РУ. Стр. прайс-лист. 154

5. Cylinder

IT. Dimensioni cm 42x42x13h - Lavabo in Ceramica da Appoggio.

EN. Dimension cm 42x42x13h - Vanity Top Ceramic Sink.

РУ. Размеры см 42x42x13h - Раковина из Керамическая.



IT. Rif. listino pag. 154
EN. Price list ref. pg. 154
РУ. Стр. прайс-лист. 154

6. New Concept

IT. Dimensioni cm 60x40x18h - Lavabo in Ceramica da Appoggio.

EN. Dimension cm 60x40x18h - Vanity Top Ceramic Sink.

РУ. Размеры см 60x40x18h - Раковина из Керамическая.



IT. Rif. listino pag. 153
EN. Price list ref. pg. 153
РУ. Стр. прайс-лист. 153

7. Deep

IT. Dimensioni cm 40x40x36h - Lavabo in Ceramica da Appoggio.

EN. Dimension cm 40x40x36h - Vanity Top Ceramic Sink.

РУ. Размеры см 40x40x36h - Раковина из Керамическая.



IT. Rif. listino pag. 154
EN. Price list ref. pg. 154
РУ. Стр. прайс-лист. 154

8. Urban

IT. Dimensioni cm 60x38,5x14,5h - Lavabo in Ceramica da Appoggio.

EN. Dimension cm 60x38,5x14,5h - Vanity Top Ceramic Sink.

РУ. Размеры см 60x38,5x14,5h - Раковина из Керамическая.



IT. Rif. listino pag. 152
EN. Price list ref. pg. 152
РУ. Стр. прайс-лист. 152

9. Casual

IT. Dimensioni cm 53,5x42x14h - Lavabo in Ceramica da Appoggio.

EN. Dimension cm 53,5x42x14h - Vanity Top Ceramic Sink.

РУ. Размеры см 53,5x42x14h - Раковина из Керамическая.



IT. Rif. listino pag. 152
EN. Price list ref. pg. 152
РУ. Стр. прайс-лист. 152

10. Luxor

IT. Dimensioni cm 70x45x19h - Lavabo in Ceramica da Appoggio.

EN. Dimension cm 70x45x19h - Vanity Top Ceramic Sink.

РУ. Размеры см 70x45x19h - Раковина из Керамическая.



IT. Rif. listino pag. 152
EN. Price list ref. pg. 152
РУ. Стр. прайс-лист. 152

Rubinetteria

La rubinetteria ha un ruolo fondamentale che è quello di raccordo stilistico con il resto delle forniture bagno. Le nostre proposte mixano differenti caratteristiche quali estetica, ergonomia e funzionalità. In base alla loro scelta si definisce carattere e personalità del bagno.

The faucets have a fundamental role in determining the style of the whole bathroom. Our proposal mixes different characteristics such as aesthetic, ergonomic and function. The character and personality of the bathroom is based on the choice of these elements.

Смесители, вместе с аксессуарами, имеют фундаментальную роль в стилистическом оформлении ванной комнаты. Наши предложения смесителей сочетают разные характеристики, такие как эстетика, эргономика и функциональность. Благодаря этому выбору определяется характер и индивидуальность ванной комнаты.



1. Circle



IT. Rif. listino pag. 168
EN. Price list ref. pg. 168
PУ. Стр. прайс-лист. 168



RE1045



RE1069



RE1017



RE1013



RE1023



RE1005



RE1012



RE1025



RE1002



RE1055



RE1099



RE1060



RE1000/C2



RE1036/C20



RE1037/C20



RE1004



RE1030



RE1072



RE1098/20



RE1021/20



RE1020/20

2. Jet



IT. Rif. listino pag. 174
EN. Price list ref. pg. 174
PY. Стр. прайс-лист. 174



RB9143



RB9117



RB9113



RB9123



RB9102



RB9155

IT. Rif. listino pag. 174
EN. Price list ref. pg. 174
PY. Стр. прайс-лист. 174



RB9160



RB9172



RB9130



RB9198/20



RB9137/C20



RB9136/C20

3. Boston



IT. Rif. listino pag. 178
EN. Price list ref. pg. 178
PУ. Стр. прайс-лист. 178



RN4317



RN4313



RN4323



RN4398/20

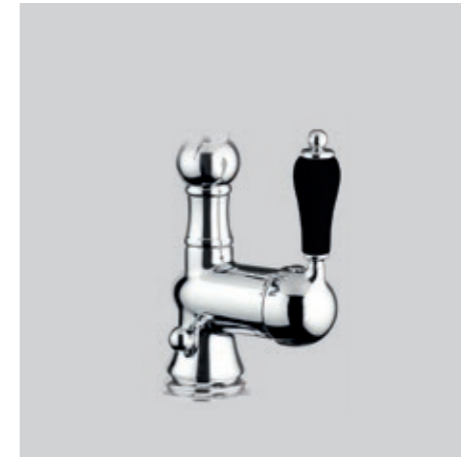

RN19502/B



RN19502/S



RN4302



RN4355



RN4360



RN4300/C



RN4336/C20



RN19350

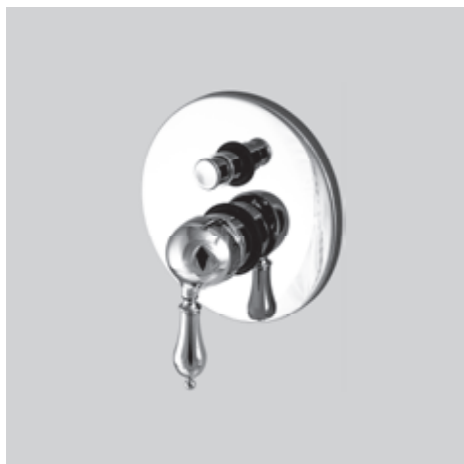

RN4372

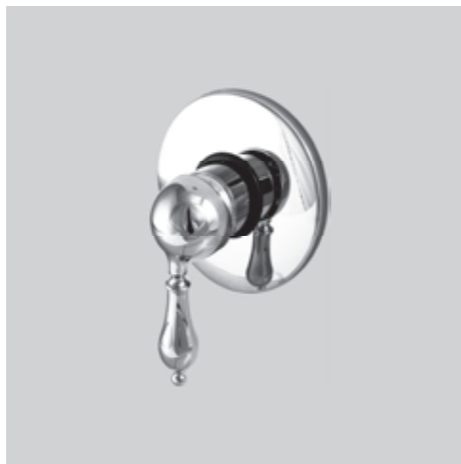

RN4330

4. Phoenix



IT. Rif. listino pag. 184
 EN. Price list ref. pg. 184
 PY. Стр. прайс-лист. 184



RN3317



RN3313



RN3323



RN3345



RN3300/B



RN3355



RN3302



RN3300/C



RN3372



RN3330



RN3338

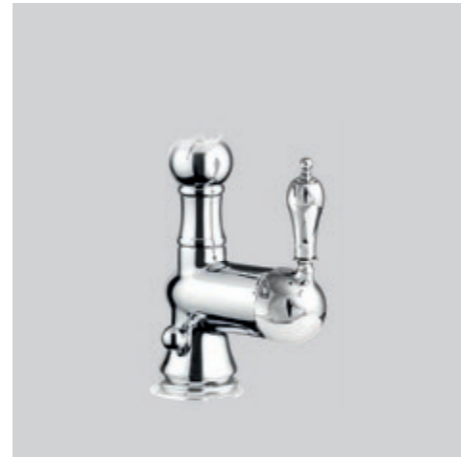

RN19502/O



RN19502/B

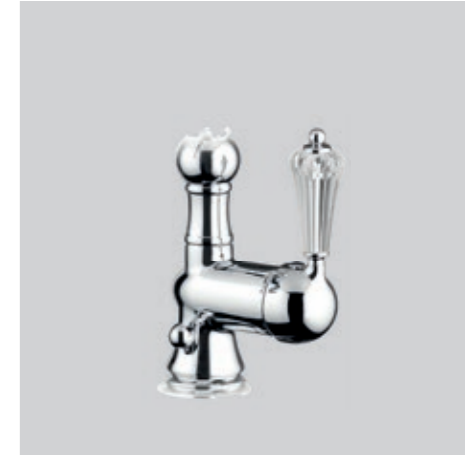

RN19502/S



RN3360



RN3336/C20



RN3398/20

5. Canterbury



IT. Rif. listino pag. 190
EN. Price list ref. pg. 190
PV. Стр.прайс-лист. 190



RB6317



RB6313



RB6323



RB6302



RB6300/B



RB6300/C



RB6345



RB6327



RB6360



RB6355



RB6338



RB6319

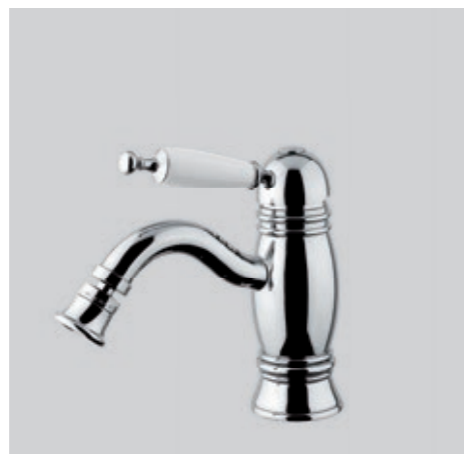

RB6325

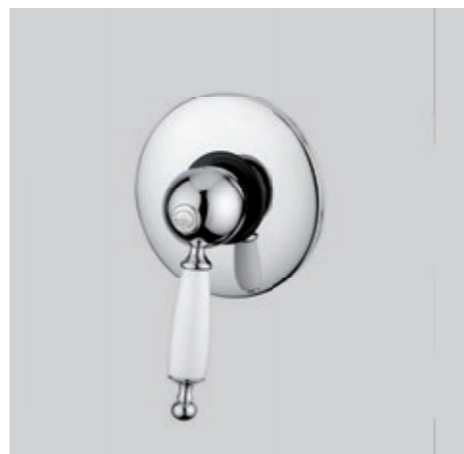

RB6330

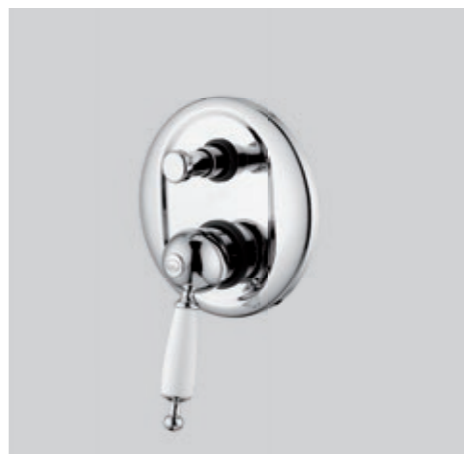

RB6372



RB6331



RB6377



RB6378



RB6366



RB6362



RB6399/20



RB6337/C20



RF508



RB6398/20



RB6336/C20



RB6363

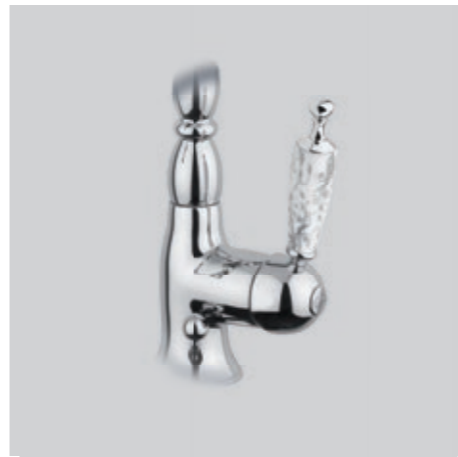

RB19502

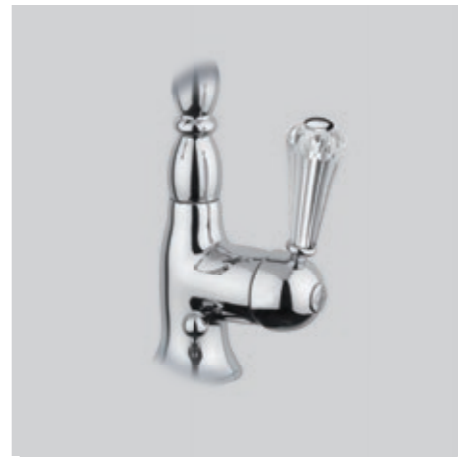

RB19503

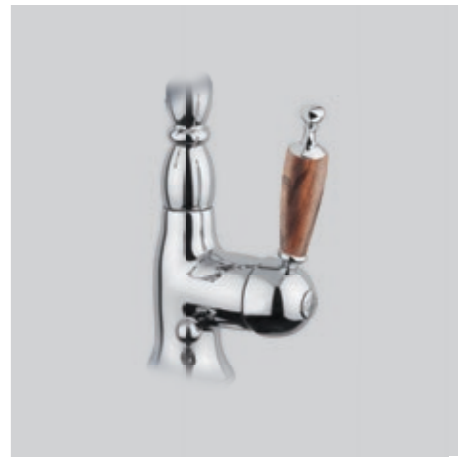

RB19504

6. Aston



IT. Rif. listino pag. 200
EN. Price list ref. pg. 200
PV. Стр.прайс-лист. 200



RB6417



RB6413



RB6423



RB6472



RB6400/C



RB6460



RB6445



RB6419



RB6425

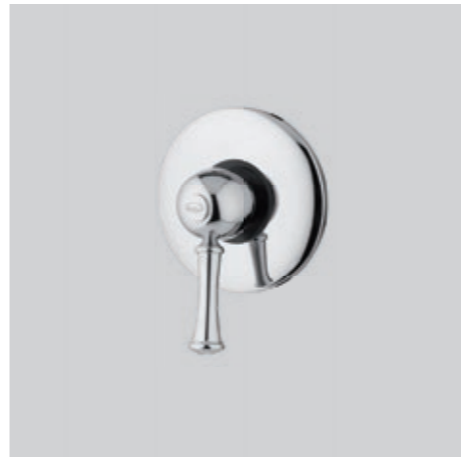

RB6430



RB6431



RB6438



RB6455



RB6402



RB6400/B



RB6498/20



RB6436/C20



RB19503

7. Heisenberg



IT. Rif. listino pag. 206
EN. Price list ref. pg. 206
PV. Стр.прайс-лист. 206



RB9817



RB9813



RB9823



RB98302



RB19360



RB9836/C21



RB9845



RB9838



RB9802



RB9830



RB9872



RB19711



RB9855



RB9857



RB9898/21

8. Queen



IT. Rif. listino pag. 210
 EN. Price list ref. pg. 210
 PY. Стр.прайс-лист. 210



RN755



RN734



RN744



RN712



RN725



RN722



RN790-RN792

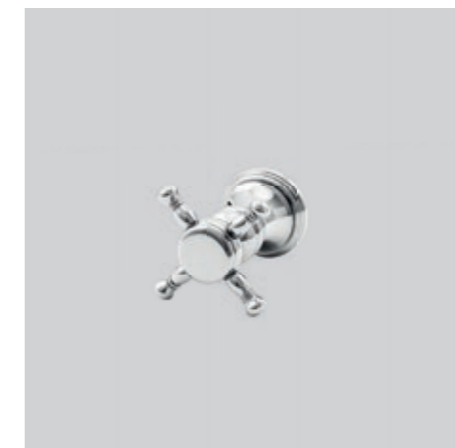

RN760

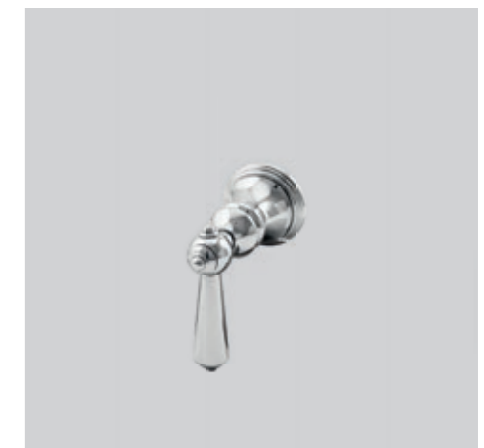

RN765



RN7000



RN8000



RN9000



RN720/20



RN700/D20



RN747/C20



RN780



RN700/C



RN702



RN700/B

9. Olympia



IT. Rif. listino pag. 216
EN. Price list ref. pg. 216
PV. Стр.прайс-лист. 216



RB8545



RB8472



RB8402



RB8502



RB8480



RB8513



RB8523



RB8412



RB8555



RB8502P



RB8400/C2



RB8434



RB8444



RB8425



RB8538



RB8566



RB99302



RB8530



RB8572

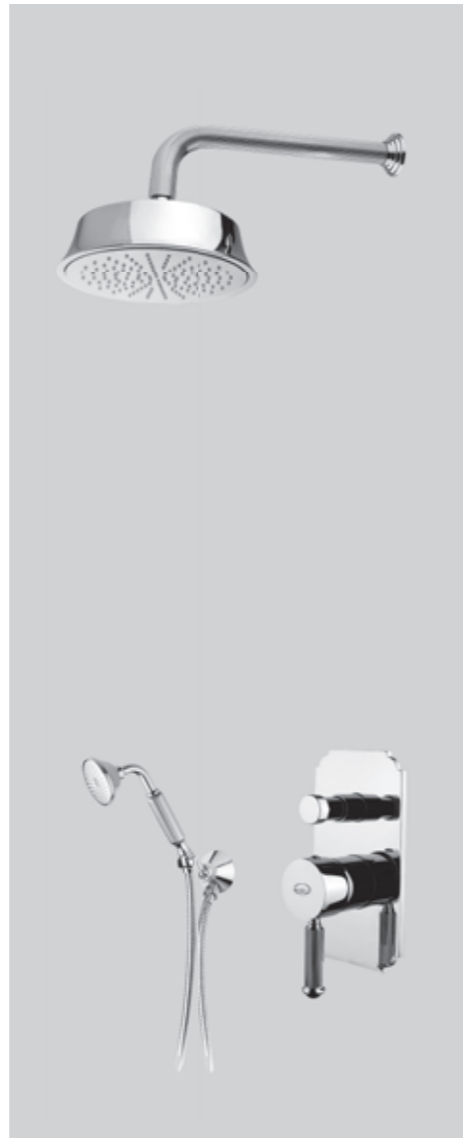

RB8598/21



RB8447/C20



RB8542

10. Julia



IT. Rif. listino pag. 222
EN. Price list ref. pg. 222
PV. Стр.прайс-лист. 222



RN8355



RN8334



RN8312



RN8325



RN8344



RN8300/B



RN8302



RN8300/C2

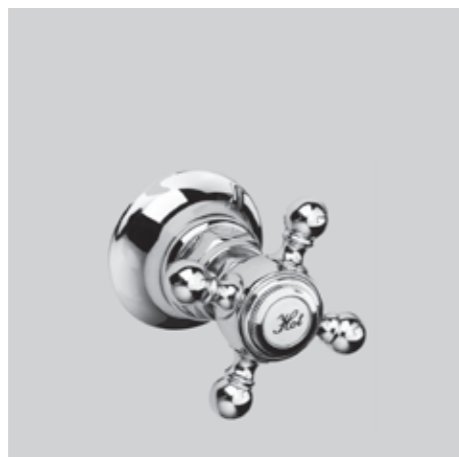

RN8360



RN8366



RN8322



RN8346



RN8318

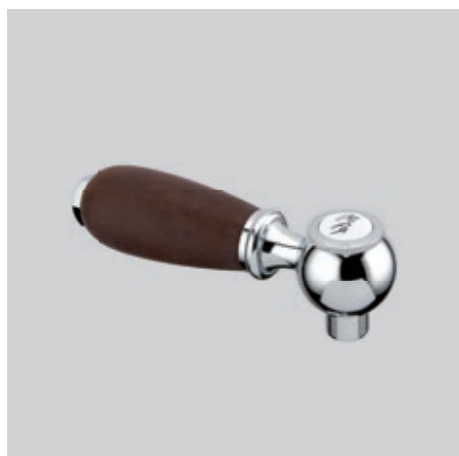

RN19534



RN19216

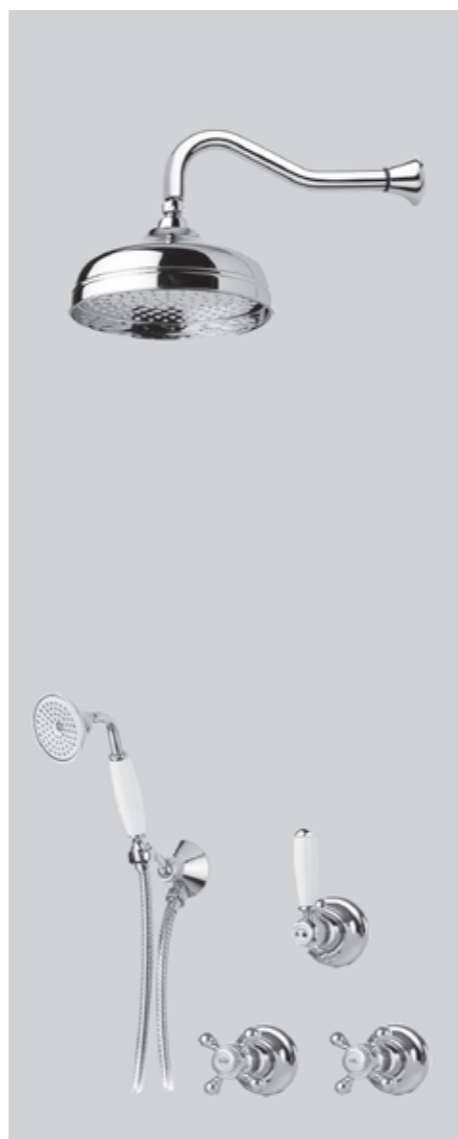

RN8320/20



RN8347/C20



RN8300/D20

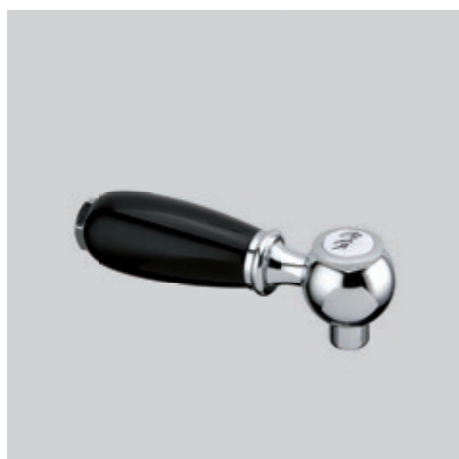

RN19536



RN19221

11. Chopin



IT. Rif. listino pag. 228
 EN. Price list ref. pg. 228
 PY. Стр. прайс-лист. 228



RN612



RN625



RN622



RN655



RN634



RN644



RN9000

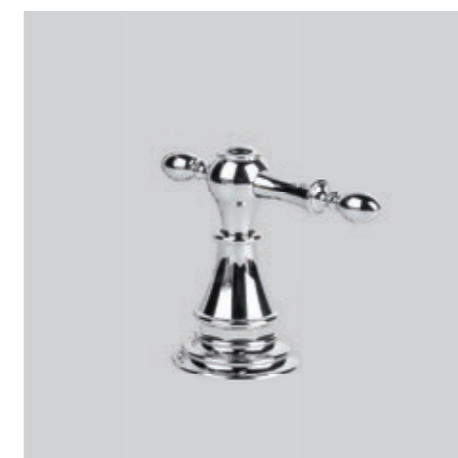

RN19215

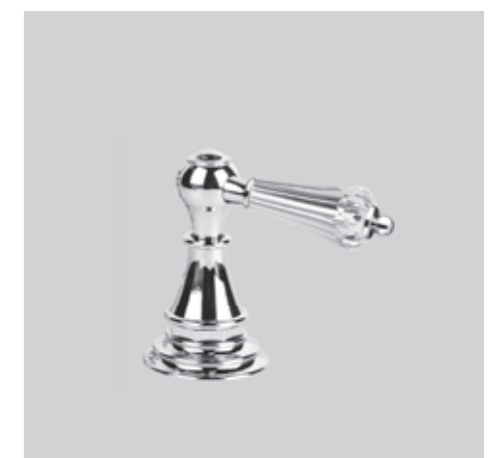

RN19502/S



RN690-RN692



RN602



RN600/B



RN600/C



RN618



RN660



RN665



RN620/20



RN647/C20



RN600/D20

12. Victoria



IT. Rif. listino pag. 234
EN. Price list ref. pg. 234
PV. Стр.прайс-лист. 234



RN534



RN512



RN508



RN500/C2



RN544



RN525



RN550



RN568



RN522



RN502



RN590-RN592



RN566 - RN560



RN19216



RN19536



RN7000



RN8000



RN520/20



RN500/D20



RN547/C20

13. Princeton



IT. Rif. listino pag. 240
 EN. Price list ref. pg. 240
 PY. Стр. прайс-лист. 240



RN834



RN844



RN869



RN812



RN825



RN822



RN800/B



RN802



RN818



RN800/C



RN19536



RN8000



RN866

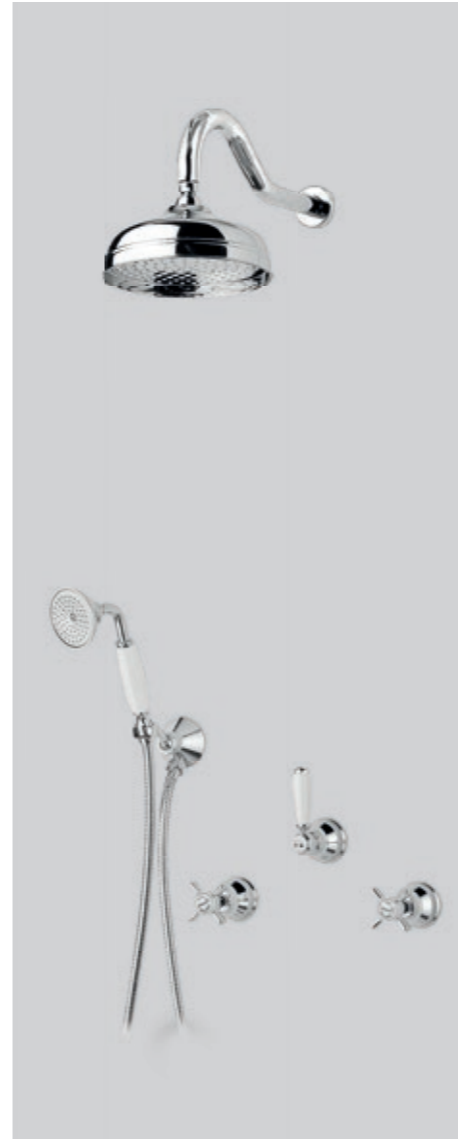

RN820/20



RN847/C20



RN800/D20

14. Newport



IT. Rif. listino pag. 246
 EN. Price list ref. pg. 246
 PY. Стр. прайс-лист. 246



RB012



RB025



RB022



RB017



RB039



RB002



RB034

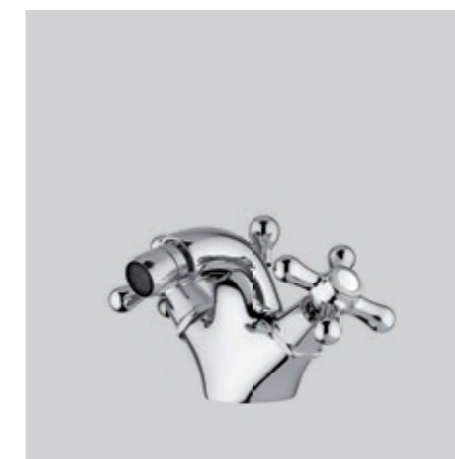

RB044



RB001/B

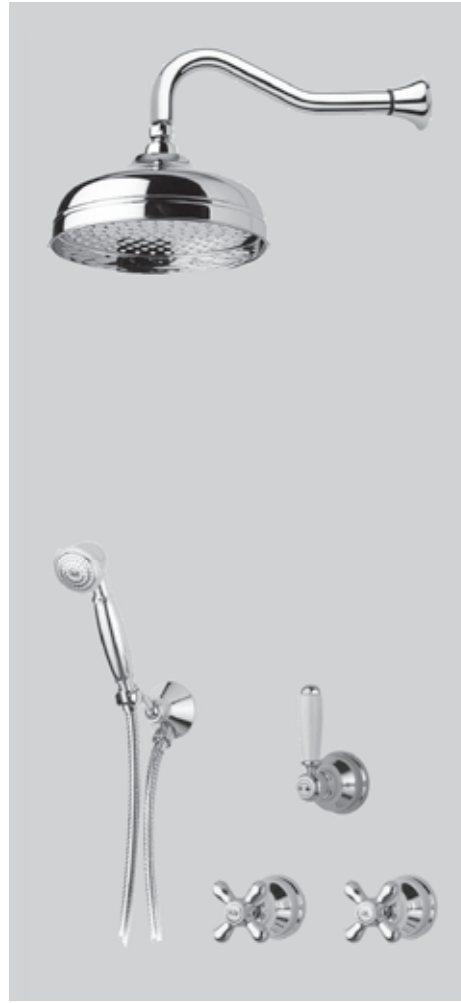

RB020/20



RB001/D20



RB047/C20



RB086



RB015



RB001/C



RB060



RB057-RB058



RB046



RB080

15. Elementi Accessori

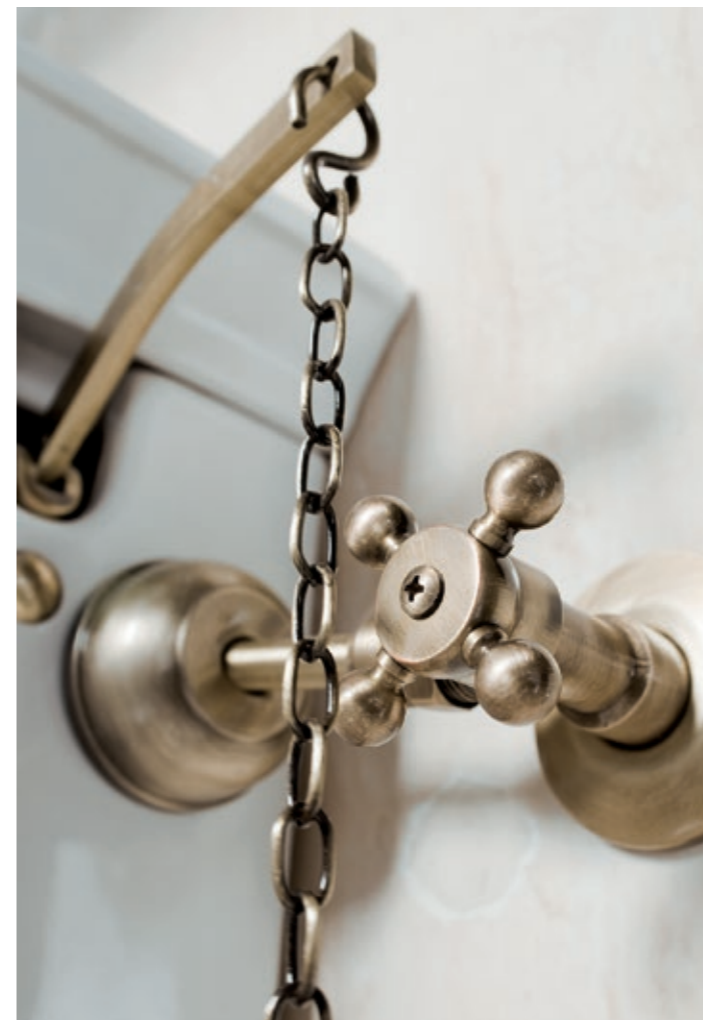
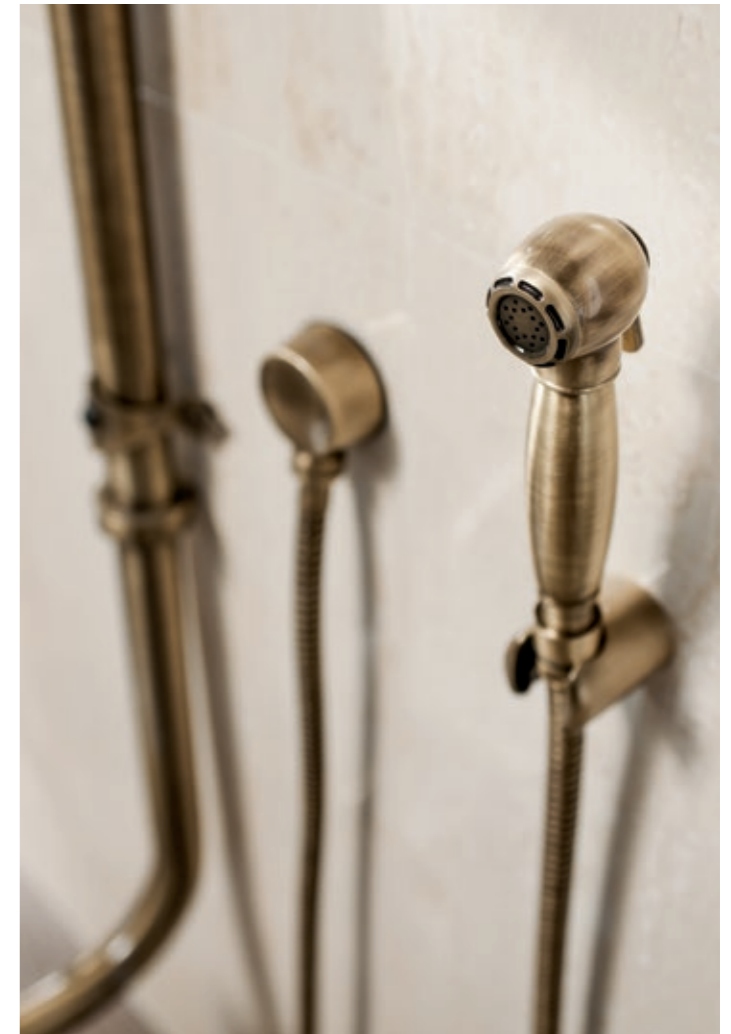

IT. Rif. listino pag. 254
EN. Price list ref. pg. 254
РУ. Стр. прайс-лист. 254

Vasche e Box Docce

Per i momenti dedicati al relax e la cura della persona attraverso bagni rigeneranti, tanti modelli di vasche e box docce. Gaia Mobili presenta un'ampia scelta fra forme e materiali per consentire a ognuno di scegliere la soluzione perfetta.

A wide selection of bathtub and shower boxes for relaxing moments, for taking care of ourselves and for our general well-being. Gaia Mobili presents a wide choice in shape and materials to allow everyone to find the perfect solution.

Регенерирующие ванны - это моменты посвященные релаксации и личному уходу. GAIA MOBILI предлагает много моделей ванн и душевых кабин; широкий выбор форм и материалов позволяющие выбрать идеальное решение.



1. Slipper 154-170



IT. Ingombro cm 154x76,2x74,8h - Finitura RAL 9003 Lucido.

EN. Dimension cm 154x76,2x74,8h - Finish RAL 9003 Glossy.

PY. Размеры см 154x76,2x74,8h - Отделка Лакированный глянцевый RAL 9003.



IT. Ingombro cm 154x76,2x74,8h - Finiture Cromo - Foglia Argento anticato.

EN. Dimension cm 154x76,2x74,8h - Chrome Finish - Antiqued Silver Leaf.

PY. Размеры см 154x76,2x74,8h - Отделка Хром - Состаренное Сусальное Серебро.

IT. Rif. listino pag. 276-277
EN. Price list ref. pg. 276-277
PY. Стр.прайс-лист. 276-277



IT. Rif. listino pag. 278-279
EN. Price list ref. pg. 278-279
PУ. Стр. прайс-лист. 278-279

2. Dual 154-170



IT. Ingombro cm 170x78x59h - Finitura RAL 9003 (cromo nella foto di pag. 419) RAL 9005 Lucido.

EN. Dimension cm 170x78x59h - RAL 9003 (chrome as picture pg.419) - RAL 9005 Glossy Finish .

PУ. Размеры см 170x78x59h - Отделка RAL 9003 – RAL 9005 глянцевый.

3. Dual due fori 170

IT. Ingombro cm 170x78x59h Finitura Luxury - RAL 9003 Lucido.

EN. Dimension cm 170x78x59h - Luxury Finish - RAL 9003 Glossy.

PY. Размеры см 170x78x59h - Отделка Luxury - RAL 9003 глянцевый.



IT. Rif. listino pag. 280
EN. Price list ref. pg. 280
PY. Стр. прайс-лист. 280

4. Dual Wood 154-170

IT. Ingombro cm 154x78x58,5h - RAL 9003 Lucido e Piedi in Rovere Naturale.

EN. Overall dimension: cm 154x78x58,5h - RAL 9003 Glossy and Natural Oak Feet.

PY. Размеры см 154x78x58,5h - RAL 9003 Глянec и Ножки из натурального дуба.



IT. Rif. listino pag. 281
EN. Price list ref. pg. 281
PY. Стр. прайс-лист. 218



IT. Rif. listino pag. 283
EN. Price list ref. pg. 283
PY. Стр. прайс-лист. 283

5. Antique 180



IT. Ingombro cm 180x77x79h - Finitura Oro - RAL 9003 Lucido.

EN. Dimension cm 180x77x79h - Gold Finish - RAL 9003 Glossy.

PY. Размеры см 180x77x79h - Отделка Золото - RAL 9003 глянцевый.



IT. Ingombro cm 180x77x79h - Finitura RAL 9003 Lucido.

EN. Dimension cm 180x77x79h - Finish RAL 9003 Glossy.

PY. Размеры см 180x77x79h - Отделка RAL 9003 глянцевый.

IT. Rif. listino pag. 283
EN. Price list ref. pg. 283
PY. Стр.прайс-лист. 283



6. Roll Top 154-170

IT. Ingombro cm 154x78x61h - 170x78x61h - Finitura Cromo - RAL 6034 Opaco.

EN. Dimension cm 154x78x61h - 170x78x61h - Chrome Finish - RAL 6034 Matt.

PY. Размеры см 154x78x61h - 170x78x61h - Отделка Хром - RAL 6034 Матовый.



IT. Rif. listino pag. 284 - 285
EN. Price list ref. pg. 284 - 285
PY. Стр. прайс-лист. 284 - 285

7. Primerose 170

IT. Ingombro cm 170x68x67,5h - Finitura Cromo - RAL 1014 Opaco.

EN. Dimension cm 170x68x67,5h - Chrome Finish - RAL 1014 Matt.

PY. Размеры см 170x68x67,5h - Отделка Хром - RAL 1014 Матовый.



IT. Rif. listino pag. 282
EN. Price list ref. pg. 282
PY. Стр. прайс-лист. 282



IT. Rif. listino pag. 286
EN. Price list ref. pg. 286
PY. Стр. прайс-лист. 286

8. Epoque 170

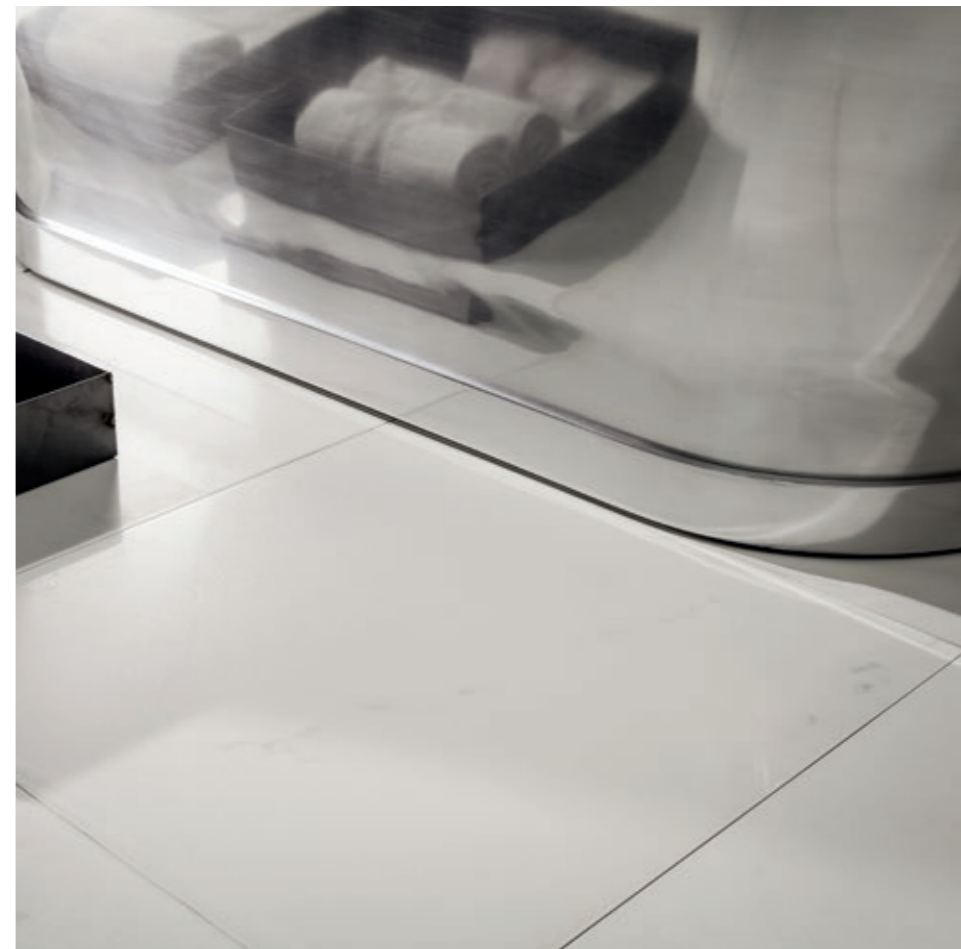

IT. Ingombro cm 170x68x69,5h - Alluminio Lucidato.

EN. Dimension cm 170x68x69,5h - Polished Aluminium.

PY. Размеры см 170x68x69,5h - Алюминий Глянцевый.



IT. Ingombro cm 170x68x69,5h - Rivestimento in Pelle.

EN. Dimension cm 170x68x69,5h - Outside Covered with Eco-Leather.

PY. Размеры см 170x68x69,5h - Облицовка из кожи.



IT. Rif. listino pag. 286
EN. Price list ref. pg. 286
PY. Стр.прайс-лист. 286

9. Eiffel 170

IT. Ingombro cm 170x68x69,5h - Rame Lucido.

EN. Dimension cm 170x68x69,5h - Polished Copper.

РУ. Размеры см 170x68x69,5h – Медный глянцевый.



IT. Rif. listino pag. 287
EN. Price list ref. pg. 287
РУ. Стр. прайс-лист. 287

10. Margot 154

IT. Ingombro cm 154x76,2x74,8h Finitura Cromo - RAL 8016 Opaco.

EN. Dimension cm 154x76,2x74,8h - Chrome Finish - RAL 8016 Matt.

РУ. Размеры см 154x76,2x74,8h - Отделка Хром - RAL 8016 матовый.



IT. Rif. listino pag. 288
EN. Price list ref. pg. 288
РУ. Стр. прайс-лист. 288

11. Camilla 170

IT. Ingombro cm 170x80x74,8h Finitura Cromo - Marmoresina Gel Coat.

EN. Dimension cm 170x80x74,8h - Chrome Finish - Marble Resin Gel Coat.

РУ. Размеры см 170x80x74,8h - Отделка Хром - Мраморное литьё с гелькоутом.



IT. Rif. listino pag. 289
EN. Price list ref. pg. 289
РУ. Стр. прайс-лист. 289



IT. Rif. listino pag. 290
EN. Price list ref. pg. 290
PY. Стр. прайс-лист. 290

12. Rose 154-170



IT. Ingombro cm 170x80x74,8h, 154x76,2x74,8h - Finitura Antracite - Bronzo.

EN. Dimension cm 170x80x74,8h, 154x76,2x74,8h - Finish Bronze - Charcoal.

PY. Размеры см 170x80x74,8h, 154x76,2x74,8h - Отделка Антрацит- Бронза.



IT. Rif. listino pag.291
EN. Price list ref. pg. 291
PV. Стр.прайс-лист. 291

13. Adel 176



IT. Ingombro cm 176x79x60h - Acrilico Bianco Lucido.

EN. Dimension cm 176x79x60h - White Glossy Acrylic.

PV. Размеры см 176x79x60h - Акрил белый глянцевый.

14. Bonville 170

IT. Ingombro cm 170x74x70h Acrilico Bianco Lucido.

EN. Dimension cm 170x74x70h - White Glossy Acrylic.

PV. Размеры см 170x74x70h - Акрил белый глянцевый.



IT. Rif. listino pag. 293
EN. Price list ref. pg. 293
PV. Стр. прайс-лист. 293

15. Rolls Royce 173

IT. Ingombro cm 173x77,5x71h - Finitura Cromo - Acrilico Bianco Lucido.

EN. Dimension cm 173x77,5x71h - Chrome Finish - White Glossy Acrylic.

РУ. Размеры см 173x77,5x71h - Отделка Хром - Акрил белый Глянцевый.



IT. Rif. listino pag. 292
EN. Price list ref. pg. 292
РУ. Стр. прайс-лист. 292

15. Rolls Royce 173

IT. Ingombro cm 173x77,5x71h - Acrilico Bianco Lucido.

EN. Dimension cm 173x77,5x71h - White Glossy Acrylic.

PY. Размеры см 173x77,5x71h - Акрил белый глянцевый.



IT. Rif. listino pag. 292
EN. Price list ref. pg. 292
PY. Стр. прайс-лист. 292

16. Rolls Royce con piedi Flat

IT. Ingombro cm 173x77,5x83h - Acrilico Bianco Lucido con Piedi in Flat Cromato.

EN. Dimension cm 173x77,5x83h - White Glossy Acrylic with Pedestal Flat Chrome.

PУ. Размеры см 173x77,5x83h - Акрил белый Глянцевый с Ногами в Пьедестал Плоский хром.



IT. Rif. listino pag. 292
EN. Price list ref. pg. 292
PУ. Стр.прайс-лист. 292

17. Austin 169

IT. Ingombro cm 169x75x60h - Acrilico Bianco Lucido.

EN. Dimension cm 169x75x60h - White Glossy Acrylic.

PУ. Размеры см 169x75x60h - Акрил белый глянцевый.



IT. Rif. listino pag. 294
EN. Price list ref. pg. 294
PУ. Стр.прайс-лист. 294

Box Doccia

IT. Finitura Oro - Vetro trasparente con Decoro.

EN. Gold Finish - Decorated Glass.

РУ. Отделка Золото - Стекло с Декором.



IT. Rif. listino pag. 296 - 304
EN. Price list ref. pg. 296 - 304
РУ. Стр. прайс-лист. 296 - 304

IT. Finitura Cromo - Vetro satinato con Decoro.

EN. Chrome Finish - Decorated Glass.

РУ. Отделка Хром - Стекло с Декором.



IT. Rif. listino pag. 296 - 304
EN. Price list ref. pg. 296 - 304
РУ. Стр. прайс-лист. 296 - 304

IT. Finitura Cromo - Vetro Trasparente.

EN. Chrome Finish - Transparent Glass.

PY. Отделка Хром – Прозрачное Стекло.



IT. Rif. listino pag. 296 - 304
EN. Price list ref. pg. 296 - 304
PY. Стр.прайс-лист. 296 - 304

IT. Finitura Bronzo - Vetro Satinato.

EN. Bronze Finish- Satin Glass.

PY. Отделка Бронза – Сатиновое Стекло.



IT. Rif. listino pag. 296 - 304
EN. Price list ref. pg. 296 - 304
PY. Стр.прайс-лист. 296 - 304

IT. Finitura Oro - Vetro Satinato.

EN. Gold Finish - Satin Glass.

PУ. Отделка Золото - Сатинированное Стекло.



IT. Rif. listino pag. 296 - 304
EN. Price list ref. pg. 296 - 304
PУ. Стр.прайс-лист. 296 - 304

IT. Finitura Cromo - Vetro Trasparente.

EN. Chrome Finish - Transparent Glass.

PУ. Отделка Хром - Прозрачное Стекло.



IT. Rif. listino pag. 296 - 304
EN. Price list ref. pg. 296 - 304
PУ. Стр.прайс-лист. 296 - 304

Termoarredi

I termoarredi firmati Gaia Mobili permettono di personalizzare l'ambiente ed essere ammirati come veri e propri oggetti decorativi. Una rinnovata interpretazione del termosifone, elemento capace di rubare la scena a qualsiasi complemento d'arredo.

The heated towel rails made in Gaia allow the client to personalize the ambient and to decorate the bathroom. It's an improved interpretation of these elements, capable of grabbing the spotlight from any other furnishing accessories.

Полотенцесушители GAIA MOBILI позволяют персонализировать комнату и могут быть предметами декорации и восхищения. Новая интерпретация радиатора - это элемент способный занять место любого аксессуара для мебели.





IT. Rif. listino pag. 310
EN. Price list ref. pg. 310
PY. Стр. прайс-лист. 310

1. Tubo'



TMTU00



2. Baku



TMBA00



IT. Rif. listino pag. 312
EN. Price list ref. pg. 312
PV. Стр.прайс-лист. 312

3. Astana



TMAS00



IT. Rif. listino pag. 313
EN. Price list ref. pg. 313
PV. Стр. прайс-лист. 313

4. Granley



TMGR00



IT. Rif. listino pag. 314
EN. Price list ref. pg. 314
PV. Стр.прайс-лист. 314

5. Portland



TMPO00



6. Clifton



TMCL00



IT. Rif. listino pag. 316
EN. Price list ref. pg. 316
PУ. Стр. прайс-лист. 316

7. Victorian

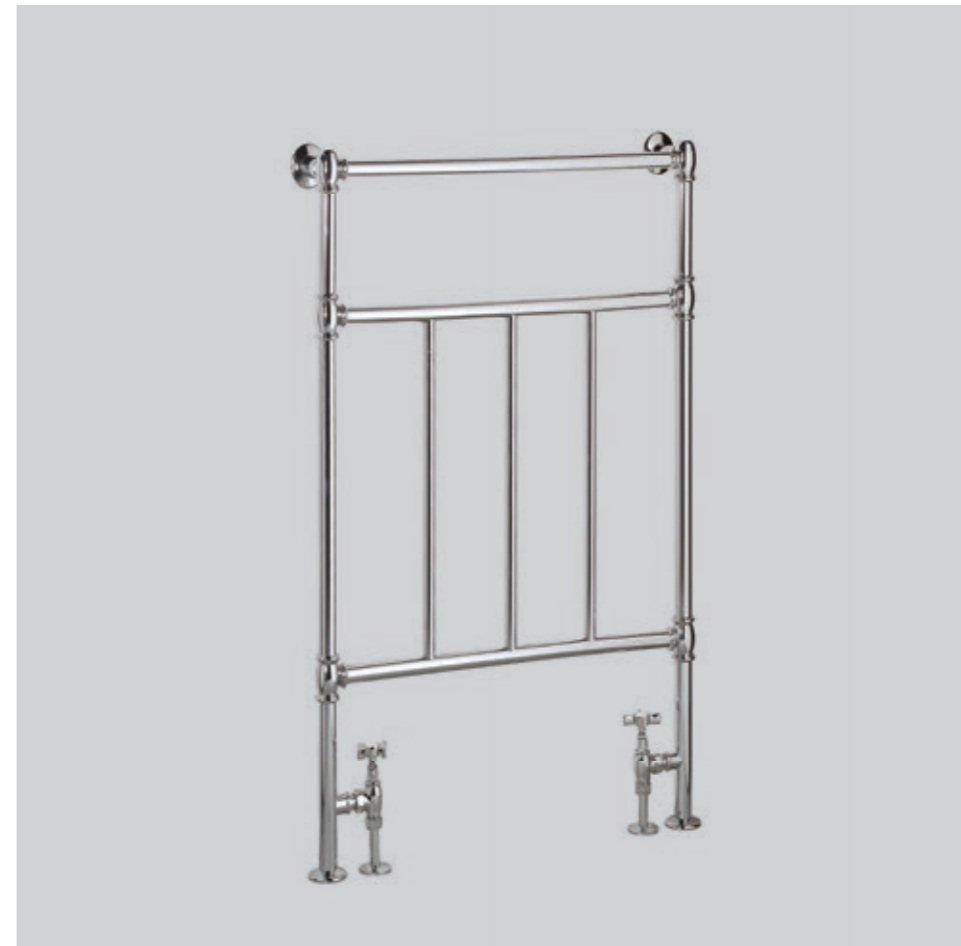

TMVI00



IT. Rif. listino pag. 317
EN. Price list ref. pg. 317
PV. Стр. прайс-лист. 317

8. Monterey



TMM000



IT. Rif. listino pag. 318
EN. Price list ref. pg. 318
PY. Стр.прайс-лист. 318

9. Colonial



TMCO00



IT. Rif. listino pag. 319
EN. Price list ref. pg. 319
PV. Стр. прайс-лист: 319

10. Brillant



TMBR00



IT. Rif. listino pag. 320
EN. Price list ref. pg. 320
P.V. Стр.прайс-лист. 320

11. Beverly



TMBE00



IT. Rif. listino pag. 321
EN. Price list pag. 321
RU. Структурный лист. 321

12. Winchester



TMW100



IT. Rif. listino pag. 323
EN. Price list ref. pg. 323
PV. Стр.прайс-лист. 323

13. King 71



TTKG71_09MET



TPKGMC



IT. Rif. listino pag. 322
EN. Price list ref. pg. 322
PУ. Стр.прайс-лист. 322

14. King 47



TTKG47_07ANT



TPK GMC

Accessori

Per Gaia Mobili i particolari sono fondamentali. Attraverso essi tutte le cose vengono meglio definite e si valorizzano. Proponiamo una sorprendente scelta di accessori e complementi utili al completamento del vostro progetto bagno.

In Gaia Mobile the details are the fundamental. They define and add value to everything. We propose a wide range of accessory selection and complements useful to complete your bathroom project.

Для GAIA MOBILI детали являются главным. Они позволяют лучше оценить и определить вещи. Мы предлагаем удивительный выбор аксессуаров и предметов для комплектации вашего проекта ванной комнаты.



1. Tubo'



AMTU06



AMTU14



AMTU00



AMTU05



AMTU08



AMTU10



AMTU02



AMTU12



AMTU09



AMTU0802



AMTU07

IT. Rif. listino pag. 328
EN. Price list ref. pg. 328
PY. Стр.прайс-лист. 328



2. Regent



IT. Rif. listino pag. 331
EN. Price list ref. pg. 331
PY. Стр. прайс-лист. 331



AMRG00



AMRG02



AMRG04



AMRG10



AMRG09



AMRG08



AMRG05



AMRG01



AMRG03



AMRG12



AMRG22



AMRG13

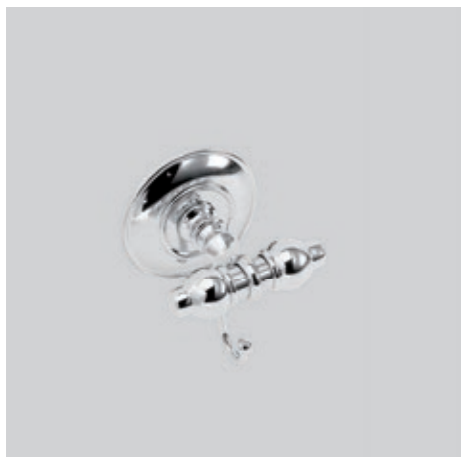

AMRG06



AMRG07



AMRG11

3. Lexington



IT. Rif. listino pag. 335
 EN. Price list ref. pg. 335
 PV. Стр.прайс-лист. 335



AMLE02



AMLE04



AMLE10



AMLE11



AMLE00



AMLE09



AMLE08



AMLE07



AMLE05



AMLE12



AMLE18

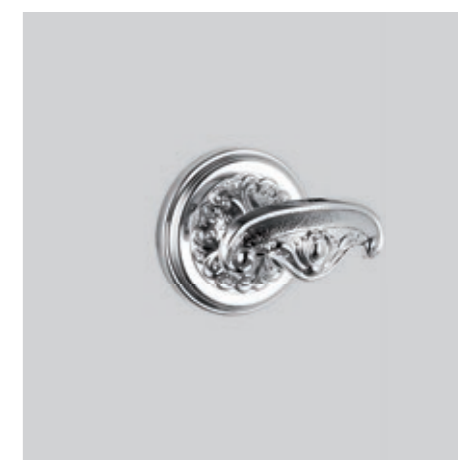

AMLE06



4. Berkley

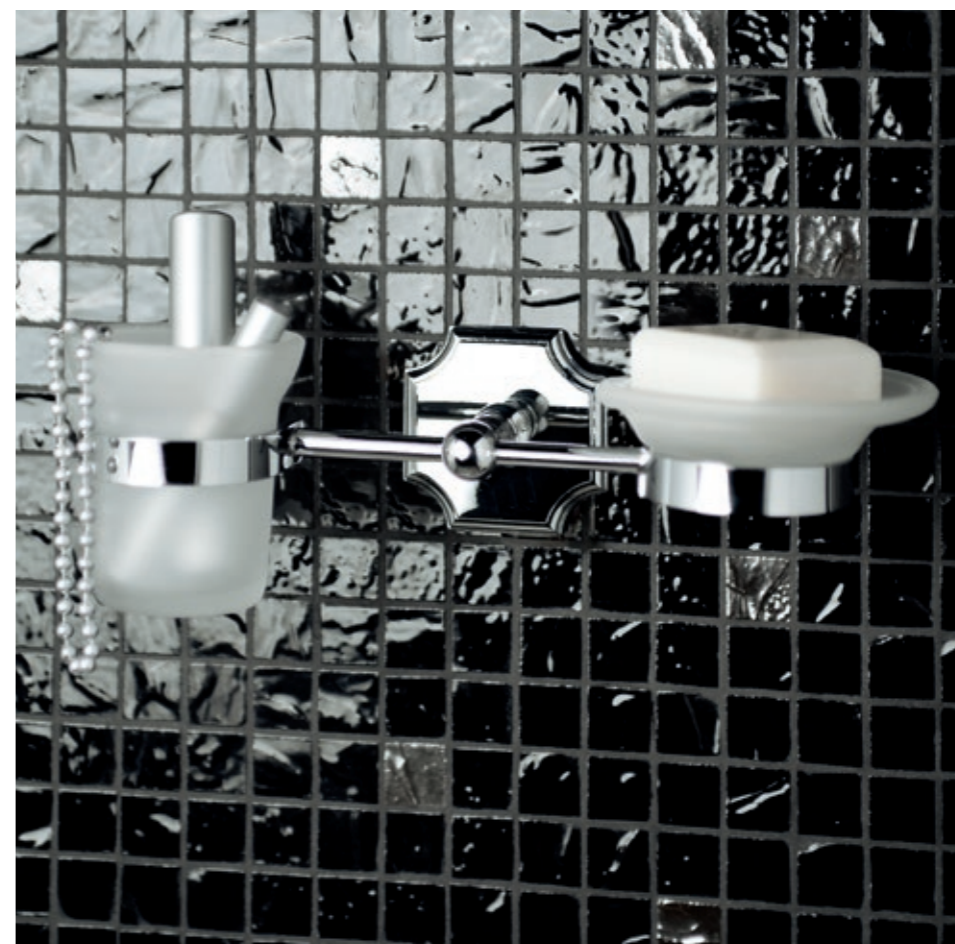

IT. Rif. listino pag. 339
EN. Price list ref. pg. 339
PY. Стр.прайс-лист. 339



AMBK00



AMBK05



AMBK02



AMBK04



AMBK10



AMBK09



AMBK08

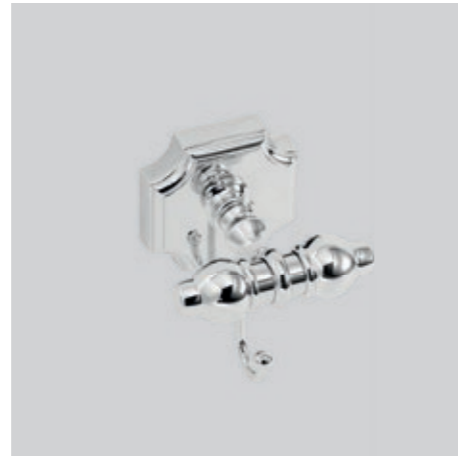

AMBK06



AMBK07



AMBK11



AMBK12



5. Brilla



IT. Rif. listino pag. 342
EN. Price list ref. pg. 342
PY. Стр. прайс-лист. 342



AMBR00



AMBR02



AMBR05



AMBR06



AMBR07



AMBR12



AMBR03



AMBR01



AMBR04



AMBR20



AMBR21



AMBR22



AMBR10



AMBR09



AMBR08

6. Diamante



AMDM00



AMDM02



AMDM05



AMDM06

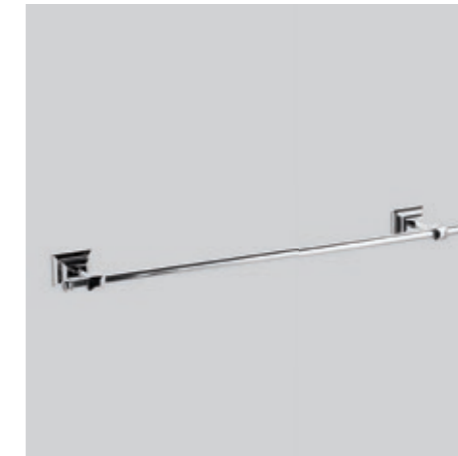

AMDM10

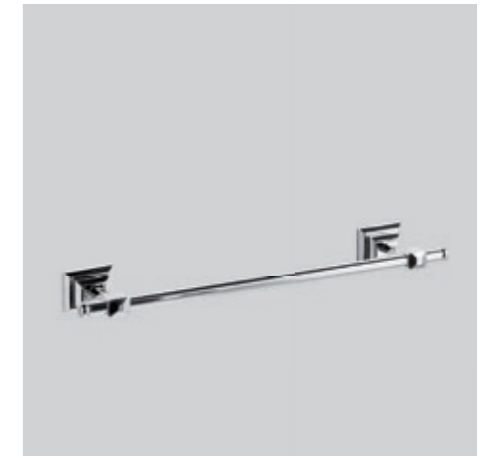

AMDM09



AMDM07



AMDM12

IT. Rif. listino pag. 346
EN. Price list ref. pg. 346
PV. Стр. прайс-лист. 346

7. Lincoln



AMLN00



AMLN10



AMLN11



AMLN08



AMLN02



AMLN07



AMLN12



AMLN14



AMLN06



AMLN15

IT. Rif. listino pag. 348
EN. Price list ref. pg. 348
PV. Стр. прайс-лист. 348

8. Imperiale



IT. Rif. listino pag. 351
 EN. Price list ref. pg. 351
 PV. Стр.прайс-лист. 351



AAIM10



AAIM09



AAIM08



AAIM11



AAIM00



AAIM02



AAIM05



AAIM06



AAIM12



AAIM22



AAIM07



AAIM14

9. Complementi Accessori



AMBK13



AMRG15

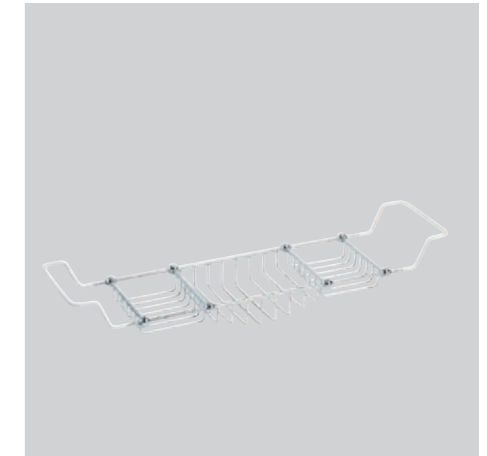

AMLN19



AMLN21



VMPT75



VMPT115



AMLN20



AMAV10



AMAV20

IT. Rif. listino pag. 354
EN. Price list ref. pg. 354
PV. Стр.прайс-лиот. 354

10. Access



IT. Rif. listino pag. 356
 EN. Price list ref. pg. 356
 PY. Стр.прай с-лист. 356



ANAC03

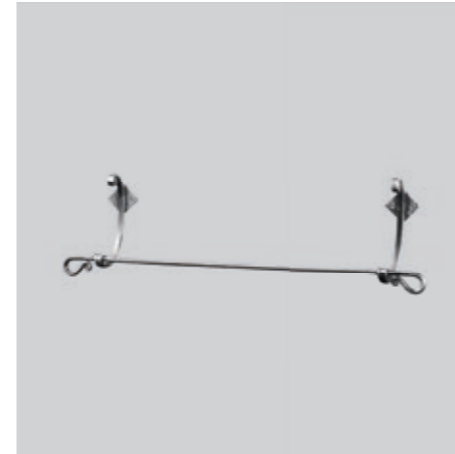

ANAC08



ANAC13



ANAC15



ANAC04



ANAC07



ANAC14

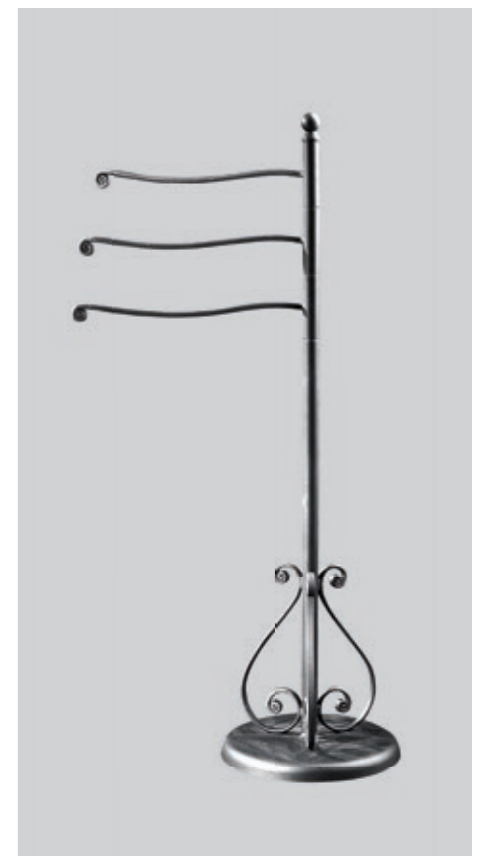

ANAC12



ANAC06



ANAC10



ANAC11

Illuminazione

In uno spazio abitativo l'atmosfera è tutto, e le nostre proposte d'illuminazione presentano modelli capaci di soddisfare qualsiasi esigenza. Luci indirette, lampade a parete, plafoniere: modelli differenti per vedere la stanza da bagno sotto una luce nuova.

In the housing space the atmosphere is everything and our lighting solutions present models capable of satisfying every need. Indirect lights, wall and ceiling lamps: different models to see your bathroom in a different light.

В жилом пространстве атмосфера - это все. Наше предложение по освещению - это модели способные удовлетворить любую потребность. Мягкое освещение, светильники, потолочные светильники: различные модели, чтобы увидеть ванную комнату в новом свете.



1. Edison



APAM80

IT. Rif. listino pag. 371
EN. Price list ref. pg. 371
PY. Стр.прайс-лист. 371

2. Albert



APAM00

IT. Rif. listino pag. 364
EN. Price list ref. pg. 364
PY. Стр.прайс-лист. 364

3. Giselle



APAM05

IT. Rif. listino pag. 365
EN. Price list ref. pg. 365
PY. Стр.прайс-лист. 365

4. Eloise



APAM10

IT. Rif. listino pag. 366
EN. Price list ref. pg. 366
PY. Стр.прайс-лист. 366

5. Admiral



APAM20

IT. Rif. listino pag. 367
EN. Price list ref. pg. 367
PV. Стр.прайс-лист. 367

6. Sandy



APAM30

IT. Rif. listino pag. 368
EN. Price list ref. pg. 368
PV. Стр.прайс-лист. 368

7. Diamond



APAM45

IT. Rif. listino pag. 369
EN. Price list ref. pg. 369
PY. Стр.прайс-лист. 369

8. Crystal



APAM40

IT. Rif. listino pag. 370
EN. Price list ref. pg. 370
PY. Стр.прайс-лист. 370

9. Christine



APGI05

IT. Rif. listino pag. 373
EN. Price list ref. pg. 373
PY. Стр. прайс-лист. 373

10. Lumina



APGI07

IT. Rif. listino pag. 376
EN. Price list ref. pg. 376
PY. Стр. прайс-лист. 376

11. Melody



APGI00

IT. Rif. listino pag. 372
EN. Price list ref. pg. 372
PY. Стр. прайс-лист. 372

12. Shelly



APGI02

IT. Rif. listino pag. 372
EN. Price list ref. pg. 372
PY. Стр. прайс-лист. 372

13. Minima



LEGGIO32



LED1



LEGGIO10



NEON



LEGGIO00



APTF01



APTF02



LEGGIO40



BALL1 - BALL 2

IT. Rif. listino pag. 374-375
EN. Price list ref. pg. 374-375
PY. Стр.прайс-лист. 374-375

14. Elegance



APAM50



APVX00

IT. Rif. listino pag. 376
EN. Price list ref. pg. 376
PY. Стр.прайс-лист. 376

15. Vintage

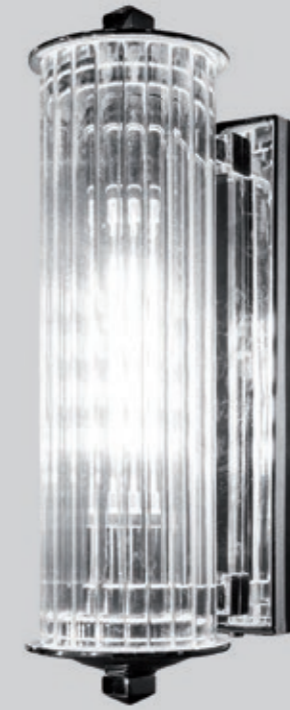

APAM60



APAM62



APAM61



APTF63

IT. Rif. listino pag. 377
EN. Price list ref. pg. 377
PY. Стр.прайс-лист. 377

Specchi e Cornici

Da una parte pregiati lavori d'intarsio dei nostri maestri artigiani dall'altra soluzioni minimaliste dei nostri designer; nel mezzo una vasta scelta di superfici riflettenti e di cornici in molteplici varianti stilistiche. Oggetti che rispecchiano la personalità di ognuno di noi.

On one side the precious carvings made by our craftsmen, on the other the minimalist solutions found by our designers; between them a wide choice of mirrors and frames with multiple variations. Objects which reflect the personality of each of us.

С одной стороны драгоценные инкрустированные работы наших мастеров, а с другой стороны минималистические решения наших дизайнеров. В середине широкий выбор отражающих поверхностей и багет во многих стилистических вариациях. Это детали отражающие индивидуальность каждого из нас.





HERBERT cm 140x210
Decorata a Mano - Hand Decorated - Декор ручной работы.
IT. Rif. listino pag. 383
EN. Price list ref. pg. 383 - **PY.** Стр.прайс-лист. 383.



JEREMY cm 90x130 - 75x100
Decorata a Mano - Hand Decorated - Декор ручной работы
IT. Rif. listino pag. 383
EN. Price list ref. pg. 383 - **PY.** Стр.прайс-лист. 383.



OLIVIER cm 90x120
Foglia Argento Anticato - Antiqued Silver Leaf - Античное Сусальное Серебро
IT. Rif. listino pag. 382
EN. Price list ref. pg. 382 - **PY.** Стр.прайс-лист. 382.



PASCAL cm 140x170
Foglia Oro Anticata - Antiqued Gold Leaf - Античное Сусальное Золото
IT. Rif. listino pag. 382
EN. Price list ref. pg. 382 - **PY.** Стр.прайс-лист. 382.



PIERRE cm 140x230
Foglia Argento Anticato - Antiqued Silver Leaf - Античное Сусальное Серебро
IT. Rif. listino pag. 383
EN. Price list ref. pg. 383 - **PY.** Стр.прайс-лист. 383.



JUDIE cm 78x98
Foglia Argento Anticato - Antiqued Silver Leaf - Античное Сусальное Серебро
 IT. Rif. listino pag. 382
 EN. Price list ref. pg. 382 - **PV**. Стр.прайс-лист. 382.



RAPHAEL cm 90x90-120x120
Foglia Oro Anticata - Antiqued Gold Leaf - Античное Сусальное Золото
 IT. Rif. listino pag. 380
 EN. Price list ref. pg. 380 - **PV**. Стр.прайс-лист. 380.



DELACROIX cm 74x98
Decorata a mano e Foglia Oro - Hand Decorated and Gold Leaf - Декор ручной работы и Сусальное золото.
 IT. Rif. listino pag. 380 - EN. Price list ref. pg. 380 - **PV**. Стр.прайс-лист. 380.



CHEZANNE cm 91x126
Decorata a mano e Foglia Oro - Hand Decorated and Gold Leaf - Декор ручной работы и Сусальное золото.
 IT. Rif. listino pag. 385 - EN. Price list ref. pg. 385 - **PV**. Стр.прайс-лист. 385.



EDIT cm 90x90
Foglia Argento Anticato - Antiqued Silver Leaf - Античное Сусальное Серебро
 IT. Rif. listino pag. 381
 EN. Price list ref. pg. 381 - **PV**. Стр.прайс-лист. 381.



CONSTANCE cm 98x98
Finitura Noce Cerata e Foglia Argento Antico - Polished Walnut finish and Antiqued Silver Leaf - Отделка: Орех Вощеный и Античное Сусальное Серебро
 IT. Rif. listino pag. 381 - EN. Price list ref. pg. 381 **PV**. Стр.прайс-лист. 381.



SAMIRA cm 84x116
Foglia Oro Anticata - Antiqued Gold Leaf - Античное Сусальное Золото
 IT. Rif. listino pag. 384
 EN. Price list ref. pg. 384 - **PV**. Стр.прайс-лист. 384.



CROAZIA cm 90x180
Foglia Oro Anticata - Antiqued Gold Leaf - Античное Сусальное Золото
 IT. Rif. listino pag. 384
 EN. Price list ref. pg. 384 - **PV**. Стр.прайс-лист. 384.



PIGALLE cm 103x82
Legno rivestito in Specchio Bisellato - Wood Coated with Chamfered Glass - Дерево с покрытием и зеркало с фаской
 IT. Rif. listino pag. 384 - EN. Price list ref. pg. 384 - **PV.** Стр.прайс-лист. 384.



SLOVENIA cm 80x180
Foglia Argento Anticato - Antiqued Silver Leaf - Античное Сусальное Серебро
 IT. Rif. listino pag. 382
 EN. Price list ref. pg. 382 **PV.** Стр.прайс-лист. 382.



JORIS cm cm 94x124
Decorata a Mano e Foglia Oro - Hand Decorated and Gold Leaf - Декор ручной работы и Сусальное.
 IT. Rif. listino pag. 381 - EN. Price list ref. pg. 381 **PV.** Стр.прайс-лист. 381.



SICILIA cm 71x91
Foglia Argento - Silver Leaf Finish - гляцевый лак жемчужный порошок
 IT. Rif. listino pag. 386
 EN. Price list ref. pg. 386 - **PV.** Стр.прайс-лист. 386.



UMBRIA cm 87x107 - 107x140 - 87x160 - 107x207
Foglia Oro - Gold Leaf - Декор ручной работы и Сусальное золото
 IT. Rif. listino pag. 388
 EN. Price list ref. pg. 388 - **PV.** Стр.прайс-лист. 388.



PUGLIA cm 75x95
Foglia Oro - Gold Leaf - Декор ручной работы и Сусальное золото
 IT. Rif. listino pag. 387
 EN. Price list ref. pg. 387 - **PV.** Стр.прайс-лист. 387.



BASILICATA cm 86x116
Foglia Oro Anticata - Antiqued Gold Leaf - Античное Сусальное Золото. - IT. Rif. listino pag. 387 - EN. Price list ref. pg. 387 - **PV.** Стр.прайс-лист. 387.



MOLISE cm 57x95
Foglia Oro - Gold Leaf - Декор ручной работы и Сульфальное золото - IT. Rif. listino pag. 386 - EN. Price list ref. pg. 386 - PY. Стр.прайс-лист. 386.



ABRUZZO cm 58x98
Foglia Oro - Gold Leaf - Декор ручной работы и Сульфальное золото - IT. Rif. listino pag. 386 - EN. Price list ref. pg. 386 - PY. Стр.прайс-лист. 386.



PISSARRO cm 92x70
Foglia Argento - Silver Leaf Finish - глянецвый лак жемчужный порошок
IT. Rif. listino pag. 385
EN. Price list ref. pg. 385 - **PV.** Стр.прайс-лист. 385.



CHAGALL cm 99x79
Decorata a Mano e Foglia Argento Antico - Hand Decorated and Antiqued Silver Leaf - глянецвый лак жемчужный порошок
IT. Rif. listino pag. 384 - EN. Price list ref. pg. 385 - **PV.** Стр.прайс-лист. 384.



EMILE cm 85x105
Decorata a Mano - Hand Decorated - Декор ручной работы
IT. Rif. listino pag. 380
EN. Price list ref. pg. 380 - **PV.** Стр.прайс-лист. 380.



BERNINI cm 81x114
Decorata a Mano - Hand Decorated - Декор ручной работы
IT. Rif. listino pag. 381
EN. Price list ref. pg. 381 - **PV.** Стр.прайс-лист. 381.



VENETO cm 62x82
Foglia Argento Anticato - Antiqued Silver Leaf - Античное Сусальное Серебро
IT. Rif. listino pag. 387
EN. Price list ref. pg. 387 - **PV.** Стр.прайс-лист. 387.



CHIUSI cm 59x79
Foglia Oro Anticata - Antiqued Gold Leaf - Античное Сусальное Золото
IT. Rif. listino pag. 387
EN. Price list ref. pg. 387 - **PV.** Стр.прайс-лист. 387.



BLAKE cm 96x90
Finitura Foglia Oro - Gold Leaf Finish - Отделка: Сусальное Золото - IT. Rif. listino pag. 385 - EN. Price list ref. pg. 385 - **PV.** Стр.прайс-лист. 385.



FELLINI cm 73x92
Finitura Foglia Oro - Gold Leaf Finish - Отделка: Сусальное Золото
IT. Rif. listino pag. 385
EN. Price list ref. pg. 385 - PY. Стр.прайс-лист. 385.



BEETHOVEN cm 70x90
Laccato Opaco RAL 9003 - Lacquered RAL 9003 Matt - ДЛакированный Матовый RAL 9003
IT. Rif. listino pag. 390 - EN. Price list ref. pg. 390 - PY. Стр.прайс-лист. 390.



MONET cm 179x90
Finitura laccato opaca e Foglia Oro - Matt Lacquer and Gold Leaf
 Отделка: Лакированный матовый и Сусальное Золото
IT. Rif. listino pag. 389 - EN. Price list ref. pg. 389 - PY. Стр.прайс-лист. 389.



DALI' cm 92x90
Finitura laccato lucido Madreperla Bianco - Lacquered White Madreperla Glossy - Отделка: Лакированный глянцевый перламутровый белый
IT. Rif. listino pag. 389 - EN. Price list ref. pg. 389 - PY. Стр.прайс-лист. 389.



BAZILLE cm 100x100
Laccata Lucida RAL 9003 e Foglia Oro - Lacquered RAL 9003 Glossy and Gold Leaf - Лакированный Глянцевый RAL 9003 и Сусальное Золото
IT. Rif. listino pag. 386 - EN. Price list ref. pg. 386 - PY. Стр.прайс-лист. 386.



RAFFAELLO cm 70x100
Foglia Argento Meccata e Anticata - Gilded and Antiqued Silver Leaf - Сусальное Серебро лакированное и состаренное
IT. Rif. listino pag. 390 - EN. Price list ref. pg. 390 - PY. Стр.прайс-лист. 390.



GAUGUIN cm 105x100
Foglia Argento Spazzolata - Brushed Silver Leaf - Сусальное Серебро шлифованное
IT. Rif. listino pag. 389
EN. Price list ref. pg. 389 - PY. Стр.прайс-лист. 389.



DEGAS cm 58x98
Laccato Opaco RAL 7044 Spigolato Noce - Lacquered RAL 7044 Matt with Walnut Gliding - Лакированный матовый RAL 7044, античность в цвете Орех
IT. Rif. listino pag. 389 - EN. Price list ref. pg. 389 - PY. Стр.прайс-лист. 389.

Tappeti e Carte da parati

Per rendere il bagno ancora più accogliente e per evocare la piacevole sensazione di camminare scalzi. Anche il tappeto travalica la sua funzione pratica proponendosi come elemento decorativo rivolto alle persone più esigenti che vogliono vivere il bagno come una vera e propria stanza della casa.

Le nostre carte da parati impreziosiscono gli ambienti. I pattern grafici sono proposte selezionate in grado di dialogare con gli arredi e diventano una soluzione chiave di decoro per il completamento del bagno.

To make the bathroom even more welcoming and recall the pleasant feeling of walking bare feet. Even the carpet goes beyond its practical function, becoming a decorative element designed for the most demanding customers who want to feel as if the bathroom is a proper room of the house.

Our wall papers adorn the environments. The graphic patterns are selected in order to be combined with our furniture and become a key solution to decorate and complete the bathroom.

Чтобы сделать ванную комнату еще более уютной и вызвать приятное чувство ходьбы босиком - ковер выходит за пределы своей практической функции; предлагая себя как декоративный элемент, предназначенный для самых требовательных людей, которые хотят видеть ванную как обычную комнату в доме.

Наши обои украшают окружающее пространство. Графические рисунки - это отобранные предложения, способные вести диалог с мебелью и стать ключевым решением для оформления ванной комнаты.



Tappeti



SALT PEPPER
IT. Rif. listino pag. 395 - EN. Price list ref. pg. 395 - PY. Стр.прайс-лист. 395



WHITE PEPPER
IT. Rif. listino pag. 395 - EN. Price list ref. pg. 395 - PY. Стр.прайс-лист. 395



EBANO GRAY
IT. Rif. listino pag. 394 - EN. Price list ref. pg. 394 - PY. Стр.прайс-лист. 394



BLACK PEPPER
IT. Rif. listino pag. 394 - EN. Price list ref. pg. 394 - PY. Стр.прайс-лист. 394

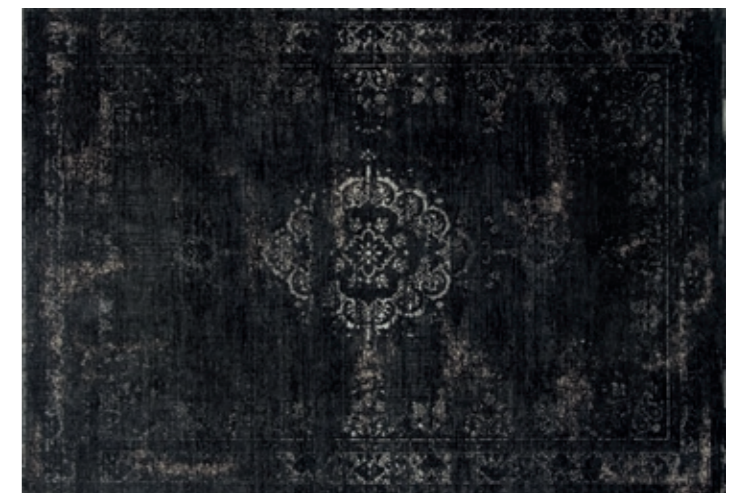

OMBRA
IT. Rif. listino pag. 394 - EN. Price list ref. pg. 394 - PY. Стр.прайс-лист. 394

Carte da Parati



IT. Rif. listino pag. 295
EN. Price list ref. pg. 295
PV. Стр.прайс-лист. 295



SPINATO SUITE
IT. Rif. listino pag. 397 - EN. Price list ref. pg. 397 - PV. Стр.прайс-лист. 397.

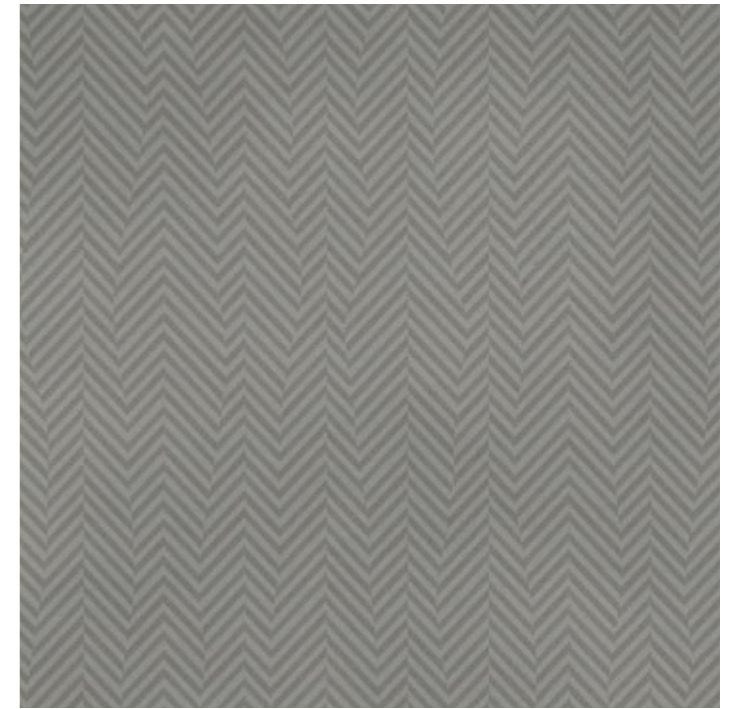

SPINATO GREY
IT. Rif. listino pag. 396 - EN. Price list ref. pg. 396 - PV. Стр.прайс-лист. 396.



CARPET ARTIC
IT. Rif. listino pag. 397 - EN. Price list ref. pg. 397 - PV. Стр.прайс-лист. 397.



CARPET ISLAND
IT. Rif. listino pag. 396 - EN. Price list ref. pg. 396 - PV. Стр.прайс-лист. 396.

Tutti i contenuti del presente catalogo sono di proprietà esclusiva di GAIA Srl, i diritti sono riservati. E' vietata la riproduzione non autorizzata, sia parziale che totale, del presente catalogo.

All contents are exclusively owned by GAIA Srl. All rights reserved, it is strickly forbidden to reproduce all or part of these contents without authorization.

GAIA Srl
Via Statale 467, n°153
42013 Casalgrande (RE)
ITALIA
gaia@gaiamobili
www.gaiamobili.com

GAIA